

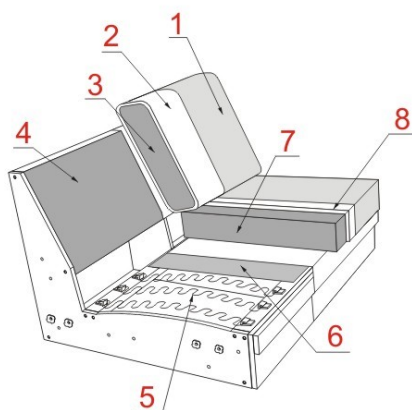

Informacja o Modelu

- KORPUS** : Stelaż klejony i kołkowany ; Płyta wiórowa; Płyta pilśniowa; Sklejka;
- SIEDZENIE** : Sprężyny faliste; War.1 - VP (Pianka 30kg/m³ + Pianka HR 30kg/m³); War.2 - HR (Pianka HR 38kg/m³ + Pianka HR 30kg/m³); War.3 - BONEL (Bonel + pianka HR 38kg/m³); War.4 - BOXSPRING (Bonel + Bonel kieszeniowy + pianka Visco); Owata;
- OPARCIE** : War.1 - STANDARD (Silikon + pianka ciężta); War.2 - MEDIUM (Silikon); War.3 - EXCELLENT (Pianka HR 30kg/m³ + mata (Silikon + pierze)); War.4 - SUPREME (Pianka Visco + mata (Silikon + pierze)); Owata;
- STOPKI** : Metal; Drewno;



- 1** Tkanina obiciowa
- 2** Owata
- 3** Pod. oparciowa (Standard; Medium; Excellent; Supreme)
- 4** Płyta
- 5** Sprężyny faliste
- 6** Włóknina
- 7** Pod. siedzeniowa (VP; HR; BONEL; BOXSPRING)
- 8** Owata



Funkcja relaksu 2M



Zagłówek z możliwością zmiany miejsca zamocowania.



Cennik obowiązuje do odwołania. Data publikacji :

Informacja o produkcie

Podłokietniki, siedziska i poduchy oparciowe w standardzie ze szwem angielskim.

Poduszki oparciowe i siedzeniowe luźne.

Ważne: w elementach z elektryczną funkcją relax poduchy siedzisk i oparc są przyszyte.

Rodzaj tapicerki: miękka, luźna konstrukcja tapicerki, w której typowe jest tworzenie się fałd i zagnieceń siedzeń.

Wynika to z projektu i budowy mebla i nie jest wadą jakościową, ale typową cechą produktu.

Wykonanie:

461 - w całości w tkaninie

3735 - Tkanina 1-korpus / Tkanina 2-siedzisko+oparcie

835 - Tkanina 1-korpus+siedzisko / Tkanina 2-oparcie

461

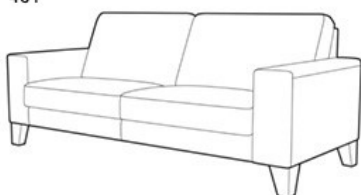

3735

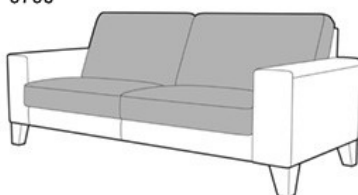

835

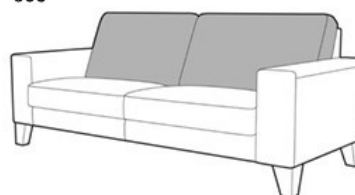

Przy kombinacji tkanin z dwóch grup cenowych obowiązuje cena z wyższej grupy cenowej.

Komforty siedziska:

1. VP jako standard
2. HR za dopłatą
3. Bonel za dopłatą
4. Boxspring za dopłatą



VP
Pianka HR 30kg/m³
Pianka 30kg/m³



HR
Pianka HR 30kg/m³
Pianka HR 38kg/m³



Bonel
Pianka HR 38kg/m³ + Bonel



Boxspring
Pianka Visco + Bonel kieszeniowy
+ Bonel

W komforcie siedzenia mogą występować różnice między elementami z funkcją i bez. Jest to normalne dla tego typu kombinacji i nie stanowi powodu do reklamacji.

Komforty oparcia:

1. Standard
2. Medium za dopłatą
3. Excellent za dopłatą
4. Supreme za dopłatą



Standard
Silikon + Pianka



Medium
Silikon



Excellent
HR + Mata oparciowa
(Pierze + Silikon)

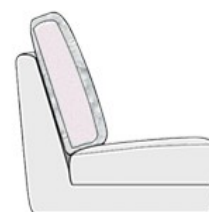

Supreme
Pianka Visco + Mata oparciowa
(Pierze + Silikon)

Warianty podłokietników:



W zamówieniu prosimy koniecznie podać rodzaj podłokietnika!

Cenę podłokietnika należy doliczyć.

Funkcje

Funkcja relaksu 2M (Relax m.Motor 2M)

Model posiada opcjonalną funkcję relaks z dwoma motorami.

Pierwszy silnik służy do ustawienia tzw. pozycji TV - podnóżek podnosi się na wysokość ok. 42cm., a oparcie lekko odchyła.

Drugi silnik służy do ustawienia tzw. pozycji kardio - podnóżek podnosi się do wysokości ok. 58cm., a oparcie jest odchylone do tyłu - jest to pozycja, w której nogi są uniesione powyżej linii serca.

Uwaga: aby maksymalnie korzystać z funkcji Relax m.Motor 2M producent zaleca zamówienie do każdej bryły z Relax m.Motor 2M zagłówka.

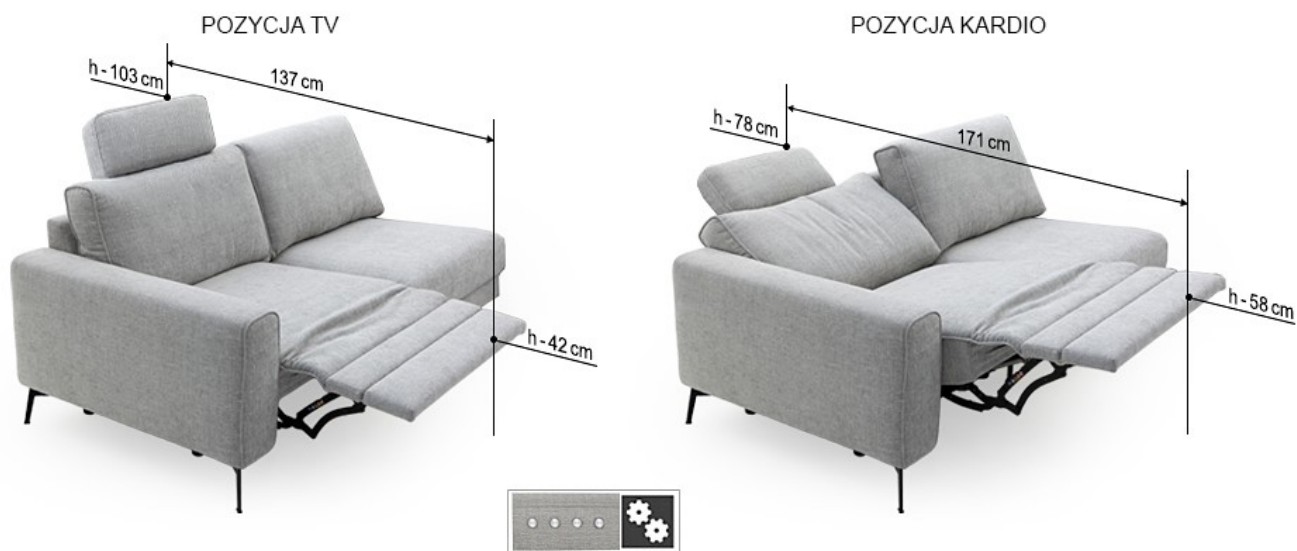

Do elementów z motorem można zamówić akumulator (Akku) za dodatkową opłatą. Uwaga! Każdy element z motorem wymaga własnego akumulatora.

Uwaga! Sygnał dźwiękowy z akumulatora sygnalizuje niski poziom baterii.

Ważne! W elementach z funkcjami z motorem producent zaleca, aby silnik funkcji nie pracował dłużej niż max. 2 minuty. Aby kontynuować należy zrobić 18 minut przerwy w pracy silnika.

Ważne

Elementów z funkcją Relax m.Motor 2M nie można łączyć z elementami Longchair, Longchair duży oraz E1ABL/R. W przypadku kombinacji elementu Sp.Kl. (element narożny) w połączeniu z lewymi lub prawymi elementami z funkcją relax 2M należy pamiętać, że można używać tylko jednej funkcji w tym samym czasie.

Stopki:

Stopki drewniane bukowe (HF1/HF2) jako standard; stopki dębowe (Eiche) **za dopłatą**

Stopki metalowe (MF1/MF2) jako wariant **za dopłatą**

Stopki metalowe (MF3/MF4) jako wariant **za dopłatą**

Stopki metalowe dostępne w kolorach: czarny, stal szorstkowana oraz RAL.

Dostępne wybarwienia drewna: patrz wzornik wybarwień drewna.

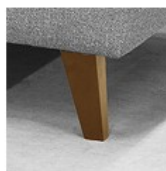

HF1 h -15cm
HF2 h -18cm



czarny / RAL /
stal szczerkowana
MF1 h -15cm
MF2 h -18cm



czarny / RAL /
stal szczerkowana
MF3 h -15cm
MF4 h -18cm

Dwie wysokości stopek:

h-15 cm; (HF1, MF1, MF3); wysokość siedziska ok. 46 cm

h-18 cm; (HF2, MF2, MF4); wysokość siedziska ok. 49 cm

W tym modelu stopki do transportu są demontowane aby uniknąć szkód transportowych. Stopki wymagają montażu po rozpakowaniu mebla.

W modelu stosuje się łączenie brył systemem typu haki.

Poduszki oraz zagłówki są osobnymi artykułami.

Strona prawdziwa jest możliwa za dopłatą.

Uwaga: w elementach z funkcją relax strona prawdziwa niemożliwa!

Uwaga!

Piktogramy brył mają wyłącznie charakter poglądowy i nie oddają rzeczywistego wyglądu mebla.

Dopuszczalna tolerancja wymiarów +/- 5 cm. Przy kombinacji brył prosimy podawać typy składające się na układ od strony lewej do prawej stojąc przed meblem.

A = 19 cm / 25 cm
B = 46 cm; h-15 cm
C = 62 cm
H = 87 cm; h-15 cm
L = 97 cm

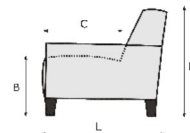
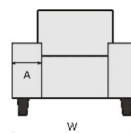

LIVINGROOM							
CENNIK		APRILIA					
KOD ARTYKULU		1004	10041	10043	10042	100060M2	100160M2
		1 (60)	1L (60)	1R (60)	1LR (60)	1 (60) relax m.motor 2M	1L (60) relax m.motor 2M
OPIS ARTYKULU		1 wąska bez podłokietników	1 wąska z lewym podłokietnikiem	1 wąska z prawym podłokietnikiem	Fotel wąski	1 wąska bez podłokietników, z elektryczną funkcją relaks 2M	1 wąska z lewym podłokietnikiem, z elektryczną funkcją relaks 2M
			Cenę podłokietnika należy doliczyć	Cenę podłokietnika należy doliczyć	Cenę podłokietnika należy doliczyć		Cenę podłokietnika należy doliczyć
SZEROKOŚĆ (W)		60 cm				60 cm	
Szerokość z podł.A1,A2			85 cm	85 cm	110 cm		85 cm
Szerokość z podł.B1,B2			79 cm	79 cm	98 cm		79 cm
GŁĘBOKOŚĆ (L)		97 cm	97 cm	97 cm	97 cm	97 cm	97 cm
WYSOKOŚĆ (H)		87 cm	87 cm	87 cm	87 cm	87 cm	87 cm
WYS.SIEDZISKA (B) & GŁĘB.SIEDZISKA (C)		46 cm & 62 cm	46 cm & 62 cm	46 cm & 62 cm	46 cm & 62 cm	46 cm & 62 cm	46 cm & 62 cm
QBM		0.36 qbm	0.36 qbm	0.36 qbm	0.36 qbm	0.57 qbm	0.57 qbm
IŁOSC STOPEK (OZDOBNE / TWORZYWOWE)		Ozd.: 2	Ozd.: 2	Ozd.: 2	Ozd.: 0	Ozd.: 0	Ozd.: 0





LIVINGROOM							
CENNIK		APRILIA					
KOD ARTYKULU		100360M2	100260M2	1000	1001	1003	1002
		1R (60) relax m.motor 2M	1LR (60) relax m.motor 2M	1 (80)	1L (80)	1R (80)	1LR (80)
OPIS ARTYKULU		1 wąska z prawym podłokietnikiem, z elektryczną funkcją relaks 2M	Fotel wąski, z elektryczną funkcją relaks 2M	1 bez podłokietników	1 z lewym podłokietnikiem	1 z prawym podłokietnikiem	Fotel
		Cenę podłokietnika należy doliczyć	Cenę podłokietnika należy doliczyć		Cenę podłokietnika należy doliczyć	Cenę podłokietnika należy doliczyć	Cenę podłokietnika należy doliczyć
SZEROKOŚĆ (W)				80 cm			
Szerokość z podł.A1,A2		85 cm	110 cm		105 cm	105 cm	130 cm
Szerokość z podł.B1,B2		79 cm	98 cm		99 cm	99 cm	118 cm
GŁĘBOKOŚĆ (L)		97 cm	97 cm	97 cm	97 cm	97 cm	97 cm
WYSOKOŚĆ (H)		87 cm	87 cm	87 cm	87 cm	87 cm	87 cm
WYS.SIEDZISKA (B) & GŁĘB.SIEDZISKA (C)		46 cm & 62 cm	46 cm & 62 cm	46 cm & 62 cm	46 cm & 62 cm	46 cm & 62 cm	46 cm & 62 cm
QBM		0.57 qbm	0.57 qbm	0.47 qbm	0.47 qbm	0.47 qbm	0.47 qbm
IŁOSC STOPEK (OZDOBNE / TWORZYWOWE)		Ozd.: 0	Ozd.: 0	Ozd.: 2	Ozd.: 2	Ozd.: 2	Ozd.: 0







LIVINGROOM							
CENNIK		APRILIA					
KOD ARTYKULU		100080M2	100180M2	100380M2	100280M2	100090	100190
		1 (80) relax m.motor 2M	1L (80) relax m.motor 2M	1R (80) relax m.motor 2M	1LR (80) relax m.motor 2M	1 (90)	1L (90)
OPIS ARTYKULU		1 bez podłokietników, z elektryczną funkcją relaks 2M	1 z lewym podłokietnikiem, z elektryczną funkcją relaks 2M	1 z prawym podłokietnikiem, z elektryczną funkcją relaks 2M	Fotel, z elektryczną funkcją relaks 2M	1 szeroka bez podłokietników	1 szeroka z lewym podłokietnikiem
			Cenę podłokietnika należy doliczyć	Cenę podłokietnika należy doliczyć	Cenę podłokietnika należy doliczyć		Cenę podłokietnika należy doliczyć
SZEROKOŚĆ (W)		80 cm				90 cm	
Szerokość z podł.A1,A2			105 cm	105 cm	130 cm		115 cm
Szerokość z podł.B1,B2			99 cm	99 cm	118 cm		109 cm
GŁĘBOKOŚĆ (L)		97 cm	97 cm	97 cm	97 cm	97 cm	97 cm
WYSOKOŚĆ (H)		87 cm	87 cm	87 cm	87 cm	87 cm	87 cm
WYS.SIEDZISKA (B) & GŁĘB.SIEDZISKA (C)		46 cm & 62 cm	46 cm & 62 cm	46 cm & 62 cm	46 cm & 62 cm	46 cm & 62 cm	46 cm & 62 cm
QBM		0.75 qbm	0.75 qbm	0.75 qbm	0.75 qbm	0.53 qbm	0.53 qbm
IŁOSC STOPEK (OZDOBNE / TWORZYWOWE)		Ozd.: 0	Ozd.: 0	Ozd.: 0	Ozd.: 0	Ozd.: 0	Ozd.: 0







LIVINGROOM CENNIK APRILIA						
	KOD ARTYKULU	100390 1R (90)	100290 1LR (90)	100090M2 1 (90) relax m.motor 2M	100190M2 1L (90) relax m.motor 2M	100390M2 1R (90) relax m.motor 2M
OPIS ARTYKULU	1 szeroka z prawym podłokietnikiem <i>Cenę podłokietnika należy doliczyć</i>	Fotel, szeroki <i>Cenę podłokietnika należy doliczyć</i>	1 szeroka bez podłokietników, z elektryczną funkcją relaks 2M	1 szeroka z lewym podłokietnikiem, z elektryczną funkcją relaks 2M <i>Cenę podłokietnika należy doliczyć</i>	1 szeroka z prawym podłokietnikiem, z elektryczną funkcją relaks 2M <i>Cenę podłokietnika należy doliczyć</i>	Fotel, szeroki, z elektryczną funkcją relaks 2M <i>Cenę podłokietnika należy doliczyć</i>
SZEROKOŚĆ (W)			90 cm			
Szerokość z podł.A1,A2	115 cm	140 cm		115 cm	115 cm	140 cm
Szerokość z podł.B1,B2	109 cm	128 cm		109 cm	109 cm	128 cm
GŁĘBOKOŚĆ (L)	97 cm	97 cm	97 cm	97 cm	97 cm	97 cm
WYSOKOŚĆ (H)	87 cm	87 cm	87 cm	87 cm	87 cm	87 cm
WYS.SIEDZISKA (B) & GŁĘB.SIEDZISKA (C)	46 cm & 62 cm	46 cm & 62 cm	46 cm & 62 cm	46 cm & 62 cm	46 cm & 62 cm	46 cm & 62 cm
QBM	0.53 qbm	0.53 qbm	0.84 qbm	0.84 qbm	0.84 qbm	0.84 qbm
IŁOSC STOPEK (OZDOBNE / TWORZYWOWE)	Ozd.: 0	Ozd.: 0	Ozd.: 0	Ozd.: 0	Ozd.: 0	Ozd.: 0

LIVINGROOM CENNIK APRILIA						
	KOD ARTYKULU	1500 1,5 (100)	1501 1,5L (100)	1503 1,5R (100)	1502 1,5LR (100)	1500100M2 1,5 (100) relax m.motor 2M
OPIS ARTYKULU	1,5 bez podłokietników	1,5 z lewym podłokietnikiem <i>Cenę podłokietnika należy doliczyć</i>	1,5 z prawym podłokietnikiem <i>Cenę podłokietnika należy doliczyć</i>	1,5-element z dwoma podłokietnikami <i>Cenę podłokietnika należy doliczyć</i>	1,5 bez podłokietników, z elektryczną funkcją relaks 2M	1,5 z prawym podłokietnikiem, z elektryczną funkcją relaks 2M <i>Cenę podłokietnika należy doliczyć</i>
SZEROKOŚĆ (W)	100 cm				100 cm	
Szerokość z podł.A1,A2		125 cm	125 cm	150 cm		125 cm
Szerokość z podł.B1,B2		119 cm	119 cm	138 cm		119 cm
GŁĘBOKOŚĆ (L)	97 cm	97 cm	97 cm	97 cm	97 cm	97 cm
WYSOKOŚĆ (H)	87 cm	87 cm	87 cm	87 cm	87 cm	87 cm
WYS.SIEDZISKA (B) & GŁĘB.SIEDZISKA (C)	46 cm & 62 cm	46 cm & 62 cm	46 cm & 62 cm	46 cm & 62 cm	46 cm & 62 cm	46 cm & 62 cm
QBM	0.59 qbm	0.59 qbm	0.59 qbm	0.59 qbm	0.93 qbm	0.93 qbm
IŁOSC STOPEK (OZDOBNE / TWORZYWOWE)	Ozd.: 2	Ozd.: 2	Ozd.: 2	Ozd.: 0	Ozd.: 0	Ozd.: 0

LIVINGROOM CENNIK APRILIA						
	KOD ARTYKULU	1502100M2 1,5LR (100) relax m.motor 2M	2000 2	2001 2L	2003 2R	2002 2LR
OPIS ARTYKULU	Loveseat, z elektryczną funkcją relaks 2M <i>Cenę podłokietnika należy doliczyć</i>	2-sofa bez podłokietników	2-sofa z lewym podłokietnikiem <i>Cenę podłokietnika należy doliczyć</i>	2-sofa z prawym podłokietnikiem <i>Cenę podłokietnika należy doliczyć</i>	2-sofa z dwoma podłokietnikami <i>Cenę podłokietnika należy doliczyć</i>	2,5-sofa bez podłokietników
SZEROKOŚĆ (W)		160 cm				180 cm
Szerokość z podł.A1,A2	150 cm		185 cm	185 cm	210 cm	
Szerokość z podł.B1,B2	138 cm		179 cm	179 cm	198 cm	
GŁĘBOKOŚĆ (L)	97 cm	97 cm	97 cm	97 cm	97 cm	97 cm
WYSOKOŚĆ (H)	87 cm	87 cm	87 cm	87 cm	87 cm	87 cm
WYS.SIEDZISKA (B) & GŁĘB.SIEDZISKA (C)	46 cm & 62 cm	46 cm & 62 cm	46 cm & 62 cm	46 cm & 62 cm	46 cm & 62 cm	46 cm & 62 cm
QBM	0.93 qbm	0.93 qbm	0.93 qbm	0.93 qbm	0.93 qbm	1.04 qbm
IŁOSC STOPEK (OZDOBNE / TWORZYWOWE)	Ozd.: 0	Ozd.: 0	Ozd.: 0	Ozd.: 0	Ozd.: 0	Ozd.: 0

LIVINGROOM CENNIK APRILIA						
	L W	L W	L W	L W	L W	L W
KOD ARTYKULU	2501 2,5L	2503 2,5R	2502 2,5LR	3000 3	3001 3L	3003 3R
OPIS ARTYKULU	2,5-sofa z lewym podłokietnikiem <i>Cenę podłokietnika należy doliczyć</i>	2,5-sofa z prawym podłokietnikiem <i>Cenę podłokietnika należy doliczyć</i>	2,5-sofa z dwoma podłokietnikami <i>Cenę podłokietnika należy doliczyć</i>	3-sofa bez podłokietników	3-sofa z lewym podłokietnikiem <i>Cenę podłokietnika należy doliczyć</i>	3-sofa z prawym podłokietnikiem <i>Cenę podłokietnika należy doliczyć</i>
SZEROKOŚĆ (W)				200 cm		
Szerokość z podł.A1,A2	205 cm	205 cm	230 cm		225 cm	225 cm
Szerokość z podł.B1,B2	199 cm	199 cm	218 cm		219 cm	219 cm
GŁĘBOKOŚĆ (L)	97 cm	97 cm	97 cm	97 cm	97 cm	97 cm
WYSOKOŚĆ (H)	87 cm	87 cm	87 cm	87 cm	87 cm	87 cm
WYS.SIEDZISKA (B) & GŁĘB.SIEDZISKA (C)	46 cm & 62 cm	46 cm & 62 cm	46 cm & 62 cm	46 cm & 62 cm	46 cm & 62 cm	46 cm & 62 cm
QBM	1.04 qbm	1.04 qbm	1.04 qbm	1.16 qbm	1.16 qbm	1.16 qbm
IŁOŚĆ STOPEK (OZDOBNE / TWORZYWOWE)	Ozd.: 0	Ozd.: 0	Ozd.: 0	Ozd.: 0 Tw.: 1	Ozd.: 0 Tw.: 1	Ozd.: 0 Tw.: 1



LIVINGROOM CENNIK APRILIA						
	L W	L W	L W	L W	L W	L W
KOD ARTYKULU	3002 3LR	6031 ABVL	6033 ABVR	6011 E1ABL	6013 E1ABR	6021 LL
OPIS ARTYKULU	3-sofa z dwoma podłokietnikami <i>Cenę podłokietnika należy doliczyć</i>	Element zakończeniowy skośny z lewym podłokietnikiem <i>Cenę podłokietnika należy doliczyć</i>	Element zakończeniowy skośny z prawym podłokietnikiem <i>Cenę podłokietnika należy doliczyć</i>	Lewy element narożny z pojedynczym siedzeniem i wyspą	Prawy element narożny z pojedynczym siedzeniem i wyspą	Longchair z lewym podłokietnikiem <i>Cenę podłokietnika należy doliczyć</i>
SZEROKOŚĆ (W)				97 cm	97 cm	
Szerokość z podł.A1,A2	250 cm	160 cm	160 cm			105 cm
Szerokość z podł.B1,B2	238 cm	154 cm	154 cm			99 cm
GŁĘBOKOŚĆ (L)	97 cm	97 cm	97 cm	230 cm	230 cm	170 cm
WYSOKOŚĆ (H)	87 cm	87 cm	87 cm	87 cm	87 cm	87 cm
WYS.SIEDZISKA (B) & GŁĘB.SIEDZISKA (C)	46 cm & 62 cm	46 cm & 62 cm	46 cm & 62 cm	46 cm & 192 cm	46 cm & 192 cm	46 cm & 135 cm
QBM	1.16 qbm	0.91 qbm	0.91 qbm	1.33 qbm	1.46 qbm	0.82 qbm
IŁOŚĆ STOPEK (OZDOBNE / TWORZYWOWE)	Ozd.: 0 Tw.: 1	Ozd.: 3	Ozd.: 3	Ozd.: 5 Tw.: 1	Ozd.: 5 Tw.: 1	Ozd.: 3 Tw.: 1

LIVINGROOM CENNIK APRILIA						
	L W	L W	L W	L W	L W	L W
KOD ARTYKULU	6023 LR	6061 LL Gr.	6063 LR Gr.	8020 Sp.KI	7033 TE.Gr	90656 Hocker 65x65
OPIS ARTYKULU	Longchair z prawym podłokietnikiem <i>Cenę podłokietnika należy doliczyć</i>	Longchair z lewym podłokietnikiem, duży <i>Cenę podłokietnika należy doliczyć</i>	Longchair z prawym podłokietnikiem, duży <i>Cenę podłokietnika należy doliczyć</i>	Element narożny	Bryła narożna trapezowa, duża	Pufa 65x65
SZEROKOŚĆ (W)				97 cm	116 cm	65 cm
Szerokość z podł.A1,A2	105 cm	125 cm	125 cm			
Szerokość z podł.B1,B2	99 cm	119 cm	119 cm			
GŁĘBOKOŚĆ (L)	170 cm	170 cm	170 cm	97 cm	116 cm	65 cm
WYSOKOŚĆ (H)	87 cm	87 cm	87 cm	87 cm	87 cm	46 cm
WYS.SIEDZISKA (B) & GŁĘB.SIEDZISKA (C)	46 cm & 135 cm	46 cm & 135 cm	46 cm & 135 cm	46 cm & 62 cm	46 cm & 62 cm	46 cm & 65 cm
QBM	0.82 qbm	1.02 qbm	1.02 qbm	0.57 qbm	0.81 qbm	0.21 qbm
IŁOŚĆ STOPEK (OZDOBNE / TWORZYWOWE)	Ozd.: 3 Tw.: 1	Ozd.: 3 Tw.: 1	Ozd.: 3 Tw.: 1	Ozd.: 3 Tw.: 2	Ozd.: 3 Tw.: 2	Ozd.: 4

LIVINGROOM CENNIK APRILIA						
KOD ARTYKULU	91065 Hocker 95x65	909765 Anbauhocker 97x65	9097650 Zwischenhocker 97x65	9097651 Anbauhocker Links 97x65	9097653 Anbauhocker Rechts 97x65	90231 Kopfstutze 60 m.Rastomat
OPIS ARTYKULU	Pufa 95x65	Pufa dostawna prostokątna, szerokość 65 cm	Pufa prostokątna łącząca bryły, szerokość 65 cm	Pufa dostawna prostokątna lewa, szerokość 65 cm	Pufa dostawna prostokątna prawa, szerokość 65 cm	Zaglówek z rastomatem, szer. 60 cm
SZEROKOŚĆ (W)	95 cm	65 cm	65 cm	65 cm	65 cm	57 cm
Szerokość z podł.A1,A2						
Szerokość z podł.B1,B2						
GŁĘBOKOŚĆ (L)	65 cm	97 cm	97 cm	97 cm	97 cm	15 cm
WYSOKOŚĆ (H)	46 cm	46 cm	46 cm	46 cm	46 cm	23 cm
WYS.SIEDZISKA (B) & GŁĘB.SIEDZISKA (C)	46 cm & 65 cm	46 cm & 97 cm	46 cm & 97 cm	46 cm & 97 cm	46 cm & 97 cm	cm & cm
QBM	0.31 qbm	0.31 qbm	0.31 qbm	0.31 qbm	0.31 qbm	0.09 qbm
IŁOŚĆ STOPEK (OZDOBNE / TWORZYWOWE)	Ozd.: 4	Ozd.: 4	Ozd.: 0	Ozd.: 0	Ozd.: 0	Ozd.: 0

LIVINGROOM CENNIK APRILIA						
KOD ARTYKULU	9023180 Kopfstutze 80 m.Rastomat	91211 AL A/1	91231 AR A/1	91212 AL A/2	91232 AR A/2	92211 AL B/1
OPIS ARTYKULU	Zaglówek z rastomatem, szer. 80 cm	Podłokietnik lewy A/1	Podłokietnik prawy A/1	Podłokietnik lewy A/2	Podłokietnik prawy A/2	Podłokietnik lewy B/1
SZEROKOŚĆ (W)	77 cm	25 cm	25 cm	25 cm	25 cm	19 cm
Szerokość z podł.A1,A2						
Szerokość z podł.B1,B2						
GŁĘBOKOŚĆ (L)	15 cm	97 cm	97 cm	97 cm	97 cm	97 cm
WYSOKOŚĆ (H)	23 cm	59 cm	59 cm	69 cm	69 cm	59 cm
WYS.SIEDZISKA (B) & GŁĘB.SIEDZISKA (C)	cm & cm	cm & cm	cm & cm	cm & cm	cm & cm	cm & cm
QBM	0.12 qbm	0.14 qbm	0.14 qbm	0.14 qbm	0.14 qbm	0.11 qbm
IŁOŚĆ STOPEK (OZDOBNE / TWORZYWOWE)	Ozd.: 0	Ozd.: 2	Ozd.: 2	Ozd.: 2	Ozd.: 2	Ozd.: 2

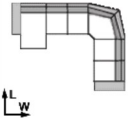
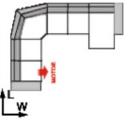
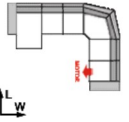
LIVINGROOM CENNIK APRILIA						
KOD ARTYKULU	92231 AR B/1	92212 AL B/2	92232 AR B/2	550 2L-E1ABR	793 E1ABL-2R	11257 1L (80)-1 (80)-TE.Gr-2-LR
OPIS ARTYKULU	Podłokietnik prawy B/1	Podłokietnik lewy B/2	Podłokietnik prawy B/2	2-sofa z lewym podłokietnikiem + prawy element narożny z pojedynczym siedzeniem i wyspą <i>Cenę podłokietnika należy doliczyć</i>	Lewy element narożny z pojedynczym siedzeniem i wyspą + 2-sofa z prawym podłokietnikiem <i>Cenę podłokietnika należy doliczyć</i>	1 z lewym podłokietnikiem + 1 bez podłokietników + Bryła narożna trapezowa, duża + 2-sofa bez podłokietników + Longchair z prawym podłokietnikiem <i>Cenę podłokietnika należy doliczyć</i>
SZEROKOŚĆ (W)	19 cm	19 cm	19 cm			
Szerokość z podł.A1,A2				283 cm	283 cm	407 cm
Szerokość z podł.B1,B2				277 cm	277 cm	395 cm
GŁĘBOKOŚĆ (L)	97 cm	97 cm	97 cm	230 cm	230 cm	277 cm
WYSOKOŚĆ (H)	59 cm	69 cm	69 cm	87 cm	87 cm	87 cm
WYS.SIEDZISKA (B) & GŁĘB.SIEDZISKA (C)	cm & cm	cm & cm	cm & cm	46 cm & 62 cm	46 cm & 62 cm	46 cm & 62 cm
QBM	0.11 qbm	0.11 qbm	0.11 qbm	2.39 qbm	2.26 qbm	3.5 qbm
IŁOŚĆ STOPEK (OZDOBNE / TWORZYWOWE)	Ozd.: 2	Ozd.: 2	Ozd.: 2	Ozd.: 5 Tw.: 1	Ozd.: 5 Tw.: 1	Ozd.: 0

LIVINGROOM CENNIK APRILIA						
KOD ARTYKULU	11333	11257ML	11333MR	9191	9193	
OPIS ARTYKULU	LL-2-TE.Gr-1 (80)-1R (80) Longchair z lewym podłokietnikiem + 2-sofa bez podłokietników + Bryła narożna trapezowa, duża + 1 bez podłokietników + 1 z prawym podłokietnikiem <i>Cenę podłokietnika należy doliczyć</i>	1L (80) relax m.motor 2M-1 (80)-TE.Gr-2-LR 1 z lewym podłokietnikiem, z elektryczną funkcją relaks 2M + 1 bez podłokietników + Bryła narożna trapezowa, duża + 2-sofa bez podłokietników + Longchair z prawym podłokietnikiem <i>Cenę podłokietnika należy doliczyć</i>	LL-2-TE.Gr-1 (80)-1R (80) relax m.motor 2M Longchair z lewym podłokietnikiem + 2-sofa bez podłokietników + Bryła narożna trapezowa, duża + 1 bez podłokietników + 1 z prawym podłokietnikiem, z elektryczną funkcją relaks 2M <i>Cenę podłokietnika należy doliczyć</i>	Seite echt bezogen links Strona prawdziwa lewa	Seite echt bezogen rechts Strona prawdziwa prawa	
SZEROKOŚĆ (W)				1 cm	1 cm	
Szerokość z podł.A1,A2	407 cm	407 cm	407 cm			
Szerokość z podł.B1,B2	395 cm	395 cm	395 cm			
GŁĘBOKOŚĆ (L)	277 cm	277 cm	277 cm	cm	cm	
WYSOKOŚĆ (H)	87 cm	87 cm	87 cm	cm	cm	
WYS.SIEDZISKA (B) & GŁĘB.SIEDZISKA (C)	46 cm & 62 cm	46 cm & 62 cm	46 cm & 62 cm	cm & cm	cm & cm	
QBM	3.5 qbm	3.78 qbm	3.78 qbm	0 qbm	0 qbm	
IŁOŚĆ STOPEK (OZDOBNE / TWORZYWOWE)	Ozd.: 0	Ozd.: 0	Ozd.: 0	Ozd.: 2	Ozd.: 2	