

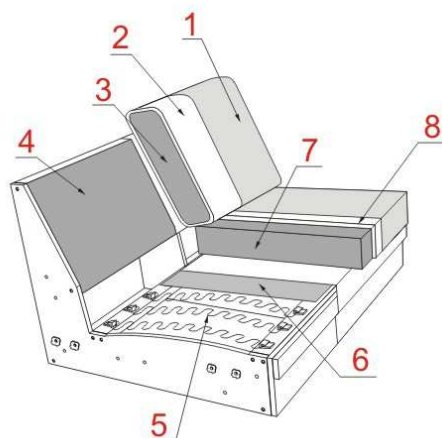

Informacja o Modelu

KORPUS	: Stelaż klejony i kołkowany; Płyta wiórowa; Płyta pilśniowa; Sklejka;
SIEDZENIE	: Sprężyny faliste; War.1 - SANDWICH (Pianka 35kg/m ³ + Pianka HR 30kg/m ³); War.2 - VP MATTE (Pianka 35kg/m ³ + Mata siedzeniowa (Pianka cięta + Silikon)); War.3 - HR (Pianka HR 42kg/m ³); Owata;
OPARCIE	: Poducha oparciowa (Silikon);
STOPKI	: Drewno; Tworzywo sztuczne;



- 1 Tkanina obiciowa
- 2 Owata
- 3 Poduszka oparciowa (Silikon)
- 4 Płyta
- 5 Sprężyna falista
- 6 Włóknina podkładowa
- 7 War.1 - SANDWICH; War.2 - VP; War.3 - HR
- 8 Owata



Funkcja Relax

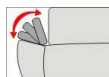

Ruchomy podłokietnik (przestawny stopniowo)

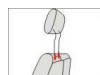

Zagłówek z możliwością zmiany miejsca zamocowania.

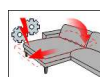

Longchair z funkcją Relax

Informacja o produkcie

Model może być wykonany tylko w jednej tkaninie lub w jednej skórze (uni)! Przy wykonaniu w skórze występują inne przeszycia, jak w przypadku tkaniny.

Rodzaj tapicerki: miękka, luźna konstrukcja tapicerki, dla której typowe jest tworzenie się fałd oraz zamarszczeń tapicerki.

Uwaga: model może być wykonany w tkaninie typu sztruks (Cord). Tkanina krojona jest bez raportu. Brak spasowania wzoru nie jest podstawą do reklamacji.

Nić kontrastowa jest niemożliwa.

Komforty siedziska

- Sandwich
- VP / Matte (pienka VP35 + mata siedziska składająca się z mieszanki silikonu i pianki)- **za dopłatą**
- HR - **za dopłatą**

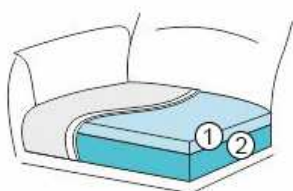

SANDWICH

- ① Pianka HR 30kg/m³
- ② Pianka 35kg/m³

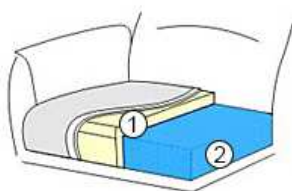

VP MATTE

- ① Mata siedzeniowa (Pianka cięta + Silikon)
- ② Pianka 35kg/m³

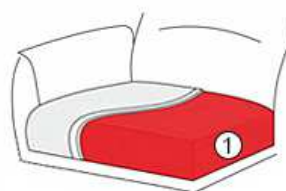

HR

- ① Pianka HR 42kg/m³

Komfort siedziska należy podać podczas składania zamówienia.

Mogą występować różnice w komfortie siedzenia między elementami z funkcją i bez. Jest to normalne dla tego typu kombinacji i nie stanowi powodu do reklamacji.

Stopień zamarszczeń zależy od wybranego komfortu siedzenia i może się różnić w zależności od modelu oraz materiału obiciowego. Jest to zamierzone, wynikające z konstrukcji oraz wykonania i nie stanowi wady jakościowej a cechę naturalną produktu.

Warianty podłokietników

- A - szerokość ca 26 cm
- B - szerokość ca 25 cm
- C klpb - szerokość ca 28 cm; **Podłokietnik C dostępny tylko w wersji regulowanej (klpb)!**
- D - szerokość ca 19 cm



A



B

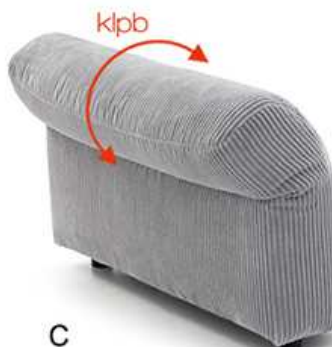

C



D

W zamówieniu prosimy koniecznie podać rodzaj podłokietnika!

Cenę podłokietnika należy doliczyć!

Wymiary podłokietnika C klpb podano w pozycji całkowicie rozłożonej.

Uwaga Ze względu na różną szerokość podłokietników (A / B oraz C / D) szerokość powierzchni do leżenia oraz całkowita szerokość elementów Longchair różnią się. Z tego względu, elementy Longchair (Fest i Relax) z podłokietnikiem C i D zaprojektowano jako "C D". Prosimy zwrócić na to uwagę podczas składania zamówienia!

Funkcje

Model posiada funkcję relaksacyjną z motorem (Relax m.motor), w której oparcie kładzie się do tyłu, a podnóżek unosi w górę.

Uwaga: aby maksymalnie korzystać z funkcji relaksacyjnej producent zaleca zamówienie do każdej bryły z funkcją relaksacyjną zagłówekka.



Bryły fest lewe / prawe / przelotowe 1, / 1,25 / 1,5 mogą być ze sobą łączone.

Bryły z funkcją relaksu z motorem mogą być łączone z pozostałymi bryłami.

Longchair z funkcją relaksu

Oparcie odchyła się do tyłu, a siedzisko wysuwa do przodu o około 20 cm.

Uwaga: aby maksymalnie korzystać z funkcji relaksacyjnej producent zaleca zamówienie do każdej bryły z funkcją relaksacyjną zagłówekka.



Dla brył z motorem można zamówić za dopłatą akumulator (Akku). Ważne: w zestawach z dwoma motorami należy zamówić 2 Akku.

Uwaga! W modelach z funkcją relaksacyjną z motorem producent zaleca, aby silnik funkcji nie pracował dłużej niż max. 2 minuty. Aby kontynuować należy zrobić 18 min przerwy w pracy silnika.

Warianty stopek

1. Stopka plastikowa (h- 5cm / h- 7cm) - w cenie
2. Stopka drewniana bukowa lakierowana: HF1/HF2 - **za dopłatą**
3. Stopka drewniana dębowa olejowana (HF1/HF2 Eiche geölt) oraz dębowa bielona (HF1/HF2 Eiche bianco) - **za dopłatą**

Dostępne wybarwienia drewna: patrz wzornik wybarwień drewna, w tym specjalne wybarwienie: dąb olejowany i dąb bielony.



Dwie wysokości stopek:

h-5 cm; wysokość siedziska ca 44 cm

h-7 cm; wysokość siedziska ca 46 cm

Stopki podczas transportu są zamontowane w meblu.

W modelu stosuje się łączenie brył systemem typu haki.

Poduszki i zagłówki są odrębnymi artykułami.

Uwaga: Pręt zagłówek może być oferowany w dwóch kolorach: chrom (jako standard) i czarny. Prosimy koniecznie o podanie koloru w zamówieniu. W przypadku braku informacji zawsze używany jest kolor chrom.

Strona prawdziwa nie jest możliwa.

Sugerowane dopasowanie wielkości zagłówek do brył:

- zagłówek 60 cm: wszystkie bryły z wyjątkiem 1,75, 1,75L/R, 1,75 relax m.motor, 1,75L/R relax m.motor, LL/R XXL; LL/R XXL

- zagłówek 100 cm: 1,75, 1,75L/R, 1,75 relax m.motor, 1,75L/R relax m.motor, LL/R XXL; LL/R XXL.

Uwaga!



Piktogramy brył mają wyłącznie charakter poglądowy i nie oddają rzeczywistego wyglądu mebla.

Dopuszczalna tolerancja wymiarów +/- 5 cm. Przy kombinacji brył prosimy podawać typy składające się na układ od strony lewej do prawej stojąc przed meblem.

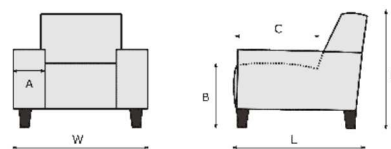

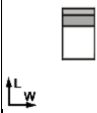
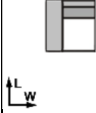
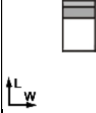
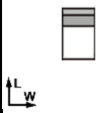
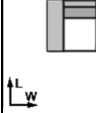
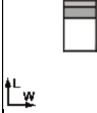
A = Laut Typenplan
B = 44 cm; h-5 cm
C = 56 cm
H = 82 cm; h-5 cm
L = 96 cm

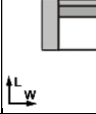

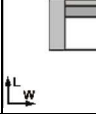
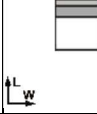

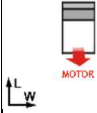
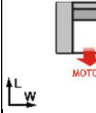
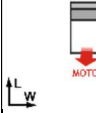
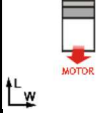
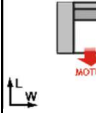
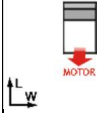
LIVINGROOM CENNIK PARMA						
	KOD ARTYKULU	1000 1	1001 1L	1003 1R	1250 1,25	1251 1,25L
OPIS ARTYKULU	1 bez podłokietników	1 z lewym podłokietnikiem <i>Cenę podłokietnika należy doliczyć</i>	1 z prawym podłokietnikiem <i>Cenę podłokietnika należy doliczyć</i>	1,25 bez podłokietników	1,25 z lewym podłokietnikiem <i>Cenę podłokietnika należy doliczyć</i>	1,25 z prawym podłokietnikiem <i>Cenę podłokietnika należy doliczyć</i>
SZEROKOŚĆ (W)	71 cm			81 cm		
Szerokość z podł. A		97 cm	97 cm		107 cm	107 cm
Szerokość z podł. B		96 cm	96 cm		106 cm	106 cm
Szerokość z podł. C klpb		99 cm	99 cm		109 cm	109 cm
Szerokość z podł. D		90 cm	90 cm		100 cm	100 cm
GŁĘBOKOŚĆ (L)	96 cm	96 cm	96 cm	96 cm	96 cm	96 cm
WYSOKOŚĆ (H)	82 cm	82 cm	82 cm	82 cm	82 cm	82 cm
WYS.SIEDZISKA (B) & GŁĘB.SIEDZISKA (C)	44 cm & 56 cm	44 cm & 56 cm	44 cm & 56 cm	44 cm & 56 cm	44 cm & 56 cm	44 cm & 56 cm
QBM	0.62 qbm	0.62 qbm	0.62 qbm	0.71 qbm	0.71 qbm	0.71 qbm
IŁOSC STOPEK (OZDOBNE / TWORZYWOWE)	Ozd.: 0 Tw.: 4	Ozd.: 0 Tw.: 4	Ozd.: 0 Tw.: 4	Ozd.: 0 Tw.: 4	Ozd.: 0 Tw.: 4	Ozd.: 0 Tw.: 4

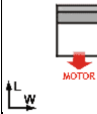
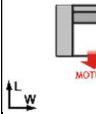
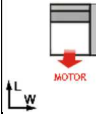
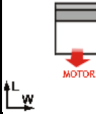
LIVINGROOM CENNIK PARMA						
	KOD ARTYKULU	1500 1,5	1501 1,5L	1503 1,5R	1750 1,75	1751 1,75L
OPIS ARTYKULU	1,5 bez podłokietników	1,5 z lewym podłokietnikiem <i>Cenę podłokietnika należy doliczyć</i>	1,5 z prawym podłokietnikiem <i>Cenę podłokietnika należy doliczyć</i>	1,75 bez podłokietników	1,75 z lewym podłokietnikiem <i>Cenę podłokietnika należy doliczyć</i>	1,75 z prawym podłokietnikiem <i>Cenę podłokietnika należy doliczyć</i>
SZEROKOŚĆ (W)	91 cm			121 cm		
Szerokość z podł. A		117 cm	117 cm		147 cm	147 cm
Szerokość z podł. B		116 cm	116 cm		146 cm	146 cm
Szerokość z podł. C klpb		119 cm	119 cm		149 cm	149 cm
Szerokość z podł. D		110 cm	110 cm		140 cm	140 cm
GŁĘBOKOŚĆ (L)	96 cm	96 cm	96 cm	96 cm	96 cm	96 cm
WYSOKOŚĆ (H)	82 cm	82 cm	82 cm	82 cm	82 cm	82 cm
WYS.SIEDZISKA (B) & GŁĘB.SIEDZISKA (C)	44 cm & 56 cm	44 cm & 56 cm	44 cm & 56 cm	44 cm & 56 cm	44 cm & 56 cm	44 cm & 56 cm
QBM	0.79 qbm	0.79 qbm	0.79 qbm	1.04 qbm	1.04 qbm	1.04 qbm
IŁOSC STOPEK (OZDOBNE / TWORZYWOWE)	Ozd.: 0 Tw.: 4	Ozd.: 0 Tw.: 4	Ozd.: 0 Tw.: 4	Ozd.: 0	Ozd.: 0	Ozd.: 0

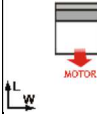
LIVINGROOM CENNIK PARMA						
	1000M	1001M	1003M	1250M	1251M	1253M
KOD ARTYKULU	1 relax m.motor	1L relax m.motor	1R relax m.motor	1,25 relax m.motor	1,25L relax m.motor	1,25R relax m.motor
OPIS ARTYKULU	1 bez podłokietników z elektryczną funkcją relaksu	1 z lewym podłokietnikiem z elektryczną funkcją relaksu <i>Cenę podłokietnika należy doliczyć</i>	1 z prawym podłokietnikiem z elektryczną funkcją relaksu <i>Cenę podłokietnika należy doliczyć</i>	1,25 bez podłokietników z elektryczną funkcją relaksu	1,25 z lewym podłokietnikiem z elektryczną funkcją relaksu <i>Cenę podłokietnika należy doliczyć</i>	1,25 z prawym podłokietnikiem z elektryczną funkcją relaksu <i>Cenę podłokietnika należy doliczyć</i>
SZEROKOŚĆ (W)	71 cm			81 cm		
Szerokość z podł. A		97 cm	97 cm		107 cm	107 cm
Szerokość z podł. B		96 cm	96 cm		106 cm	106 cm
Szerokość z podł. C klpb		99 cm	99 cm		109 cm	109 cm
Szerokość z podł. D		90 cm	90 cm		100 cm	100 cm
GŁĘBOKOŚĆ (L)	96 cm	96 cm	96 cm	96 cm	96 cm	96 cm
WYSOKOŚĆ (H)	82 cm	82 cm	82 cm	82 cm	82 cm	82 cm
WYS.SIEDZISKA (B) & GŁĘB.SIEDZISKA (C)	44 cm & 56 cm	44 cm & 56 cm	44 cm & 56 cm	44 cm & 56 cm	44 cm & 56 cm	44 cm & 56 cm
QBM	0.62 qbm	0.62 qbm	0.62 qbm	0.71 qbm	0.71 qbm	0.71 qbm
IŁOŚĆ STOPEK (OZDOBNE / TWORZYWOWE)	Ozd.: 0 Tw.: 4	Ozd.: 0 Tw.: 6	Ozd.: 0 Tw.: 6	Ozd.: 0 Tw.: 4	Ozd.: 0 Tw.: 6	Ozd.: 0 Tw.: 6

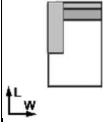
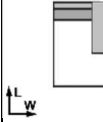
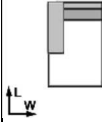
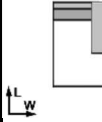
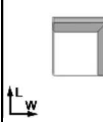
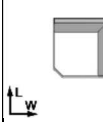
LIVINGROOM CENNIK PARMA						
	1500M	1501M	1503M	1750M	1751M	1753M
KOD ARTYKULU	1,5 relax m.motor	1,5L relax m.motor	1,5R relax m.motor	1,75 relax m.motor	1,75L relax m.motor	1,75R relax m.motor
OPIS ARTYKULU	1,5 bez podłokietników z elektryczną funkcją relaksu	1,5 z lewym podłokietnikiem z elektryczną funkcją relaksu <i>Cenę podłokietnika należy doliczyć</i>	1,5 z prawym podłokietnikiem z elektryczną funkcją relaksu <i>Cenę podłokietnika należy doliczyć</i>	1,75 bez podłokietników z elektryczną funkcją relaksu	1,75 z lewym podłokietnikiem z elektryczną funkcją relaksu <i>Cenę podłokietnika należy doliczyć</i>	1,75 z prawym podłokietnikiem z elektryczną funkcją relaksu <i>Cenę podłokietnika należy doliczyć</i>
SZEROKOŚĆ (W)	91 cm			121 cm		
Szerokość z podł. A		117 cm	117 cm		147 cm	147 cm
Szerokość z podł. B		116 cm	116 cm		146 cm	146 cm
Szerokość z podł. C klpb		119 cm	119 cm		149 cm	149 cm
Szerokość z podł. D		110 cm	110 cm		140 cm	140 cm
GŁĘBOKOŚĆ (L)	96 cm	96 cm	96 cm	96 cm	96 cm	96 cm
WYSOKOŚĆ (H)	82 cm	82 cm	82 cm	82 cm	82 cm	82 cm
WYS.SIEDZISKA (B) & GŁĘB.SIEDZISKA (C)	44 cm & 56 cm	44 cm & 56 cm	44 cm & 56 cm	44 cm & 56 cm	44 cm & 56 cm	44 cm & 56 cm
QBM	0.79 qbm	0.79 qbm	0.79 qbm	1.04 qbm	1.04 qbm	1.04 qbm
IŁOŚĆ STOPEK (OZDOBNE / TWORZYWOWE)	Ozd.: 0 Tw.: 4	Ozd.: 0 Tw.: 6	Ozd.: 0 Tw.: 6	Ozd.: 0	Ozd.: 0	Ozd.: 0

LIVINGROOM CENNIK PARMA						
	KOD ARTYKULU	6021120 LL XXL	6023120 LR XXL	6021120CD LL XXL C D	6023120CD LR XXL C D	8020 Sp.KI
OPIS ARTYKULU	Longchair XXL z lewym podłokietnikiem <i>Cenę podłokietnika należy doliczyć</i>	Longchair XXL z prawym podłokietnikiem <i>Cenę podłokietnika należy doliczyć</i>	Longchair XXL z lewym podłokietnikiem <i>Cenę podłokietnika należy doliczyć</i>	Longchair XXL z prawym podłokietnikiem <i>Cenę podłokietnika należy doliczyć</i>	Element narożny	Element narożny
SZEROKOŚĆ (W)					94 cm	117 cm
Szerokość z podł. A	147 cm	147 cm				
Szerokość z podł. B	146 cm	146 cm				
Szerokość z podł. C klpb			149 cm	149 cm		
Szerokość z podł. D			140 cm	140 cm		
GŁĘBOKOŚĆ (L)	178 cm	178 cm	178 cm	178 cm	94 cm	117 cm
WYSOKOŚĆ (H)	82 cm	82 cm	82 cm	82 cm	82 cm	82 cm
WYS.SIEDZISKA (B) & GŁĘB.SIEDZISKA (C)	44 cm & 140 cm	44 cm & 140 cm	44 cm & 140 cm	44 cm & 140 cm	44 cm & 56 cm	44 cm & 80 cm
QBM	1.91 qbm	1.91 qbm	1.91 qbm	1.91 qbm	0.8 qbm	1.22 qbm
IŁOŚĆ STOPEK (OZDOBNE / TWORZYWOWE)	Ozd.: 0	Ozd.: 0	Ozd.: 0	Ozd.: 0	Ozd.: 0 Tw.: 5	Ozd.: 0 Tw.: 5

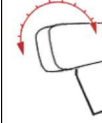
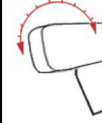
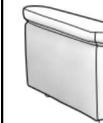
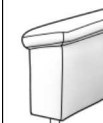
LIVINGROOM CENNIK PARMA						
	KOD ARTYKULU	90707 Hocker 70x70	91260 Hocker 125x60	9023260 Kopfstutze 60 m.Rastomat	90232100 Kopfstutze 100 m.Rastomat	9121 AL A
OPIS ARTYKULU	Pufa 70x70	Pufa 125x60	Zaglówek z rastomatem szer. 60 cm	Zaglówek z rastomatem szer. 100 cm	Podłokietnik lewy A	Podłokietnik prawy A
SZEROKOŚĆ (W)	70 cm	125 cm	60 cm	100 cm	26 cm	26 cm
Szerokość z podł. A						
Szerokość z podł. B						
Szerokość z podł. C klpb						
Szerokość z podł. D						
GŁĘBOKOŚĆ (L)	70 cm	60 cm	15 cm	15 cm	96 cm	96 cm
WYSOKOŚĆ (H)	44 cm	44 cm	24 cm	24 cm	58 cm	58 cm
WYS.SIEDZISKA (B) & GŁĘB.SIEDZISKA (C)	44 cm & 70 cm	44 cm & 60 cm	44 cm & cm	44 cm & cm	44 cm & cm	44 cm & cm
QBM	0.23 qbm	0.35 qbm	0.06 qbm	0.1 qbm	0.22 qbm	0.22 qbm
IŁOŚĆ STOPEK (OZDOBNE / TWORZYWOWE)	Ozd.: 0 Tw.: 4	Ozd.: 0 Tw.: 4	Ozd.: 0	Ozd.: 0	Ozd.: 0	Ozd.: 0

LIVINGROOM CENNIK PARMA						
	KOD ARTYKULU AL B	AR B	9321K AL C m.klpb	9323K AR C m.klpb	9421 AL D	9423 AR D
OPIS ARTYKULU	Podłokietnik lewy B	Podłokietnik prawy B	Podłokietnik lewy C, ruchomy	Podłokietnik prawy C, ruchomy	Podłokietnik lewy D	Podłokietnik prawy D
SZEROKOŚĆ (W)	25 cm	25 cm	28 cm	28 cm	19 cm	19 cm
Szerokość z podł. A						
Szerokość z podł. B						
Szerokość z podł. C klpb						
Szerokość z podł. D						
GŁĘBOKOŚĆ (L)	96 cm	96 cm	96 cm	96 cm	96 cm	96 cm
WYSOKOŚĆ (H)	60 cm	60 cm	53 cm	53 cm	60 cm	60 cm
WYS.SIEDZISKA (B) & GŁĘB.SIEDZISKA (C)	44 cm & cm	44 cm & cm	44 cm & cm	44 cm & cm	44 cm & cm	44 cm & cm
QBM	0.21 qbm	0.21 qbm	0.2 qbm	0.2 qbm	0.16 qbm	0.16 qbm
IŁOŚĆ STOPEK (OZDOBNE / TWORZYWOWE)	Ozd.: 0	Ozd.: 0	Ozd.: 0	Ozd.: 0	Ozd.: 0	Ozd.: 0

LIVINGROOM CENNIK PARMA						
	KOD ARTYKULU 4620M	4622M	4621M	591	590	591ML
OPIS ARTYKULU	2,5LR relax m.motor L (2T)	2,5LR relax m.motor R (2T)	2,5LR relax m.motor L+R (2T)	2,5L-E1ABR	E1ABL-2,5R	1,25L relax m.motor-1,25-E1ABR
	2,5-Sofa z dwoma podłokietnikami, z elektryczną funkcją relaksu lewą (2 części)	2,5-Sofa z dwoma podłokietnikami, z elektryczną funkcją relaksu prawą (2 części)	2,5-Sofa z dwoma podłokietnikami, z elektryczną funkcją relaksu lewą i prawą (2 części)	2,5-sofa z lewym podłokietnikiem + prawy element narożny z pojedynczym siedzeniem i wyspą	Lewy element narożny z pojedynczym siedzeniem i wyspą + 2,5-sofa z prawym podłokietnikiem	1,25 z lewym podłokietnikiem, z elektryczną funkcją relaksu + 1,25 bez podłokietników + Prawy element narożny z pojedynczym siedzeniem i wyspą
	Cenę podłokietnika należy doliczyć	Cenę podłokietnika należy doliczyć	Cenę podłokietnika należy doliczyć	Cenę podłokietnika należy doliczyć	Cenę podłokietnika należy doliczyć	Cenę podłokietnika należy doliczyć
SZEROKOŚĆ (W)						
Szerokość z podł. A	214 cm	214 cm	214 cm	283 cm	283 cm	284 cm
Szerokość z podł. B	212 cm	212 cm	212 cm	282 cm	282 cm	283 cm
Szerokość z podł. C klpb	218 cm	218 cm	218 cm	285 cm	285 cm	286 cm
Szerokość z podł. D	200 cm	200 cm	200 cm	276 cm	276 cm	277 cm
GŁĘBOKOŚĆ (L)	96 cm	96 cm	96 cm	229 cm	229 cm	229 cm
WYSOKOŚĆ (H)	82 cm	82 cm	82 cm	82 cm	82 cm	82 cm
WYS.SIEDZISKA (B) & GŁĘB.SIEDZISKA (C)	44 cm & 56 cm	44 cm & 56 cm	44 cm & 56 cm	44 cm & cm	44 cm & cm	44 cm & cm
QBM	1.42 qbm	1.42 qbm	1.42 qbm	3.53 qbm	3.53 qbm	3.57 qbm
IŁOŚĆ STOPEK (OZDOBNE / TWORZYWOWE)	Ozd.: 0 Tw.: 10	Ozd.: 0 Tw.: 10	Ozd.: 0 Tw.: 12	Ozd.: 0	Ozd.: 0 Tw.: 10	Ozd.: 0

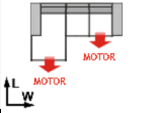
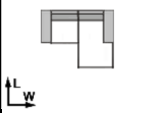
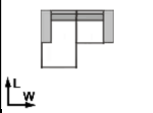
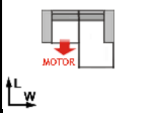
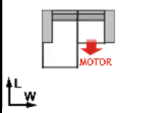
LIVINGROOM CENNIK PARMA					
KOD ARTYKULU	5662MC	193120CD	191120CD	193120MLCD	191120MRCD
OPIS ARTYKULU	LL.Gr relax m.motor C D-1,25-1,25R relax m.motor Longchair z funkcją relaksu, z lewym podłokietnikiem, duży + 1,25 bez podłokietników + 1,25 z prawym podłokietnikiem z elektryczną funkcją relaksu (3 części) <i>Cenę podłokietnika należy doliczyć</i>	1,75L-LR XXL C D 1,75 z lewym podłokietnikiem + Longchair XXL z prawym podłokietnikiem <i>Cenę podłokietnika należy doliczyć</i>	LL XXL C D-1,75R Longchair XXL z lewym podłokietnikiem + 1,75 z prawym podłokietnikiem <i>Cenę podłokietnika należy doliczyć</i>	1,75L relax m.motor-LR XXL C D 1,75 z elektryczną funkcją relaksu, z lewym podłokietnikiem + Longchair XXL z prawym podłokietnikiem <i>Cenę podłokietnika należy doliczyć</i>	LL XXL C D-1,75R relax m.motor Longchair XXL z lewym podłokietnikiem + 1,75 z elektryczną funkcją relaksu, z prawym podłokietnikiem <i>Cenę podłokietnika należy doliczyć</i>
SZEROKOŚĆ (W)					
Szerokość z podł. A					
Szerokość z podł. B					
Szerokość z podł. C klpb	309 cm	298 cm	298 cm	298 cm	298 cm
Szerokość z podł. D	291 cm	280 cm	280 cm	280 cm	280 cm
GŁĘBOKOŚĆ (L)	178 cm	178 cm	178 cm	178 cm	178 cm
WYSOKOŚĆ (H)	82 cm	82 cm	82 cm	82 cm	82 cm
WYS.SIEDZISKA (B) & GŁĘB.SIEDZISKA (C)	44 cm & cm	44 cm & cm	44 cm & cm	44 cm & cm	44 cm & cm
QBM	2.87 qbm	2.95 qbm	2.95 qbm	2.95 qbm	2.95 qbm
IŁOŚĆ STOPEK (OZDOBNE / TWORZYWOWE)	Ozd.: 0	Ozd.: 0	Ozd.: 0	Ozd.: 0	Ozd.: 0