

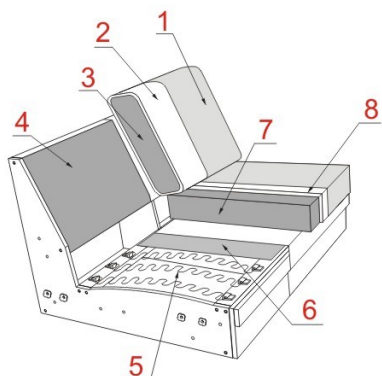

Informacja o Modelu

- KORPUS** : Stelaż klejony i kołkowany ; Płyta wiórowa; Płyta pilśniowa; Sklejka;
- SIEDZENIE** : Sprężyny faliste; War.1 - SANDWICH HR (Pianka HR 38kg/m3 / Pianka HR 30kg/m3); War.2 - SOFT (Pianka HR 35kg/m3 / Pianka HR 30kg/m3); Owata;
- OPARCIE** : Poduszka oparciowa (Silikon / Pierze); Owata;
- STOPKI** : Drewno;



- 1 Tkanina obiciowa
- 2 Owata
- 3 Poduszka oparciowa (Pierze + Silikon)
- 4 Płyta
- 5 Sprężyna falista
- 6 Włóknina podkładowa
- 7 War.1 - SANDWICH HR; War.2 - SOFT
- 8 Owata



Funkcja Relax



Zagłówek z możliwością zmiany miejsca zamocowania.



Cennik obowiązuje do odwołania. Data publikacji :

Informacja o produkcji

Model może być wykonany tylko w jednej tkaninie (uni)! Poduszki oparciowe z rolką są częścią integralną sofy.

Uwaga: Model może być wykonany w tkaninie typu sztruks (Cord). Tkanina podczas krojenia nie jest pasowana. Brak spasowania wzoru nie jest podstawą do reklamacji.

Komfort siedziska: w tej samej cenie

SANDWICH HR

SOFT

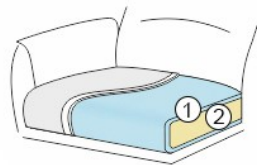

SANDWICH HR

- ① Pianka HR 30kg/m³
- ② Pianka HR 38kg/m³

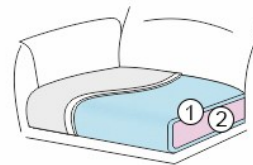

SOFT

- ① Pianka HR 30kg/m³
- ② Pianka HR 35kg/m³

Komfort siedziska należy podać podczas składania zamówienia.

Rodzaj tapicerki

Miękka, luźna konstrukcja tapicerki, w której typowe jest tworzenie się fałd i zagnieceń siedzeń. Wynika to z projektu i budowy mebla i nie jest wadą jakościową, ale typową cechą produktu.

W komforcie siedziska mogą występować różnice między elementami z funkcją i bez. Jest to normalne dla tego typu kombinacji i nie stanowi powodu do reklamacji.

Kombinacje z różnymi komfortami siedzeń nie są zalecane.

Warianty podłokietnika:

A - szerokość ok. 27 cm

B - szerokość ok. 20 cm

C - szerokość ok. 27 cm

D - szerokość ok. 20 cm



A 27 cm



B 20 cm



C 27 cm



D 20 cm

W zamówieniu prosimy koniecznie podać wariant podłokietnika!

Cenę podłokietnika należy doliczyć

Funkcje

Funkcja relaksacyjna (Relax m.Motor)

Model posiada funkcję relaks z motorem, w której oparcie kładzie się do tyłu a podnóżek unosi w górę.

Uwaga: Aby maksymalnie korzystać z funkcji relaksacyjnej producent zaleca zamówienie zagłówka do każdej bryły z z motorem.

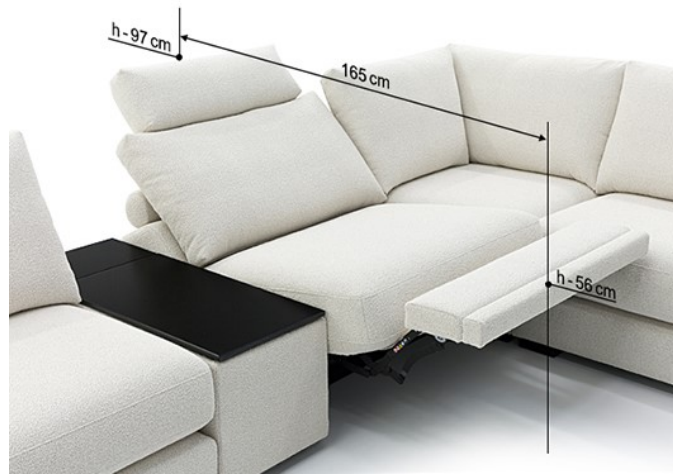

Uwaga: W celu rozwinięcia funkcji relaksacyjnej należy zachować odległość mebla od ściany ok 11 cm.

Uwaga! W modelach z funkcją relaksacyjną z motorem producent zaleca, aby silnik funkcji nie pracował dłużej niż max. 2 minuty. Aby kontynuować należy zrobić 18 min przerwy w pracy silnika.

W bryłach z funkcją relaksacyjną istnieje możliwość zamówienia akumulatora. Sygnał dźwiękowy z akumulatora sygnalizuje niski poziom baterii.

Stopki:

Model może być oferowany wyłącznie na stopkach drewnianych. Dostępne wybarwienia drewna: patrz wzornik wybarwień drewna (tylko buk).

Ważne: Element łączący z pojemnikiem (typ 7019) oferowany jest wyłącznie na stopkach tworzywowych.

Dwie wysokości stopek:

- 5 cm jako standard (HF1); wysokość siedziska ok. 46 cm

- 8 cm jako wariant (HF2); wysokość siedziska ok. 49 cm

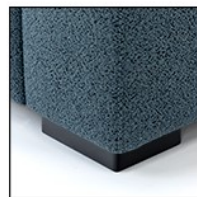

HF1 h- 5 cm

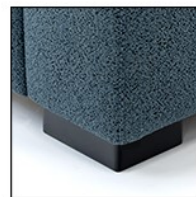

HF2 h- 8 cm

Złącze USB (hub USB)

Istnieje możliwość zamówienia elementu pośredniego (typ 7019) z portem USB (za dopłatą).

Złącze USB (hub USB) zamontowane jak pokazano poniżej (z tyłu / na górze elementu pośredniego).

Uwaga! Hub USB jest zawsze dostarczany z osobnym zasilaczem do zasilania sieciowego i nie może być używany w połączeniu z akumulatorem.

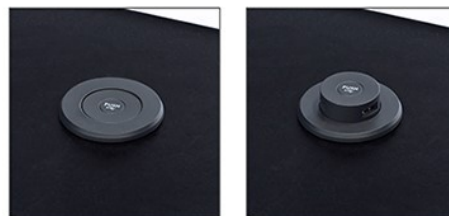

Port USB dostępny w kolorach: srebrnym i czarnym. Proszę wyraźnie zaznaczyć na zamówieniach.

Element łączący z pojemnikiem (typ 7019) z drewnianym blatem w standardzie.

Element łączący z pojemnikiem (typ 7019) i drewniana półka (typ 9605) dostępne w kolorach drewna: czarnym i kolonialnym.



W tym modelu stopki są już zamontowane. W modelu stosuje się łączenie brył systemem typu krokodylki.

Strona prawdziwa

Strona prawdziwa w standardzie.

Zagłówki występują jako odrębny artykuł.

Uwaga: pręt zagłówka może być oferowany w dwóch kolorach: chrom (jako standard) i czarny. Prosimy koniecznie o podanie koloru w zamówieniu. W przypadku braku informacji zawsze używany jest kolor chrom.

Uwaga!

Piktogramy brył mają wyłącznie charakter poglądowy i nie oddają rzeczywistego wyglądu mebla.

Dopuszczalna tolerancja wymiarów +/- 5 cm. Przy kombinacji brył prosimy podawać typy składające się na układ od strony lewej do prawej stojąc przed meblem.



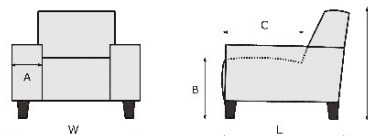



A = Laut typenplan
 B = 46 cm; h-5 cm
 C = 61 cm
 H = 87 cm; h-5 cm
 L = 105 cm















LIVINGROOM CENNIK MENFI						
	KOD ARTYKULU	1000 1	1001 1L	1003 1R	1002 1LR	1000M 1 relax m.motor
OPIS ARTYKULU	1 bez podłokietników	1 z lewym podłokietnikiem <i>Cenę podłokietnika należy doliczyć</i>	1 z prawym podłokietnikiem <i>Cenę podłokietnika należy doliczyć</i>	Fotel <i>Cenę podłokietnika należy doliczyć</i>	1 bez podłokietników z elektryczną funkcją relaksu	1 z lewym podłokietnikiem z elektryczną funkcją relaksu <i>Cenę podłokietnika należy doliczyć</i>
SZEROKOŚĆ (W)	81 cm				81 cm	
Szerokość z podł. A, C		108 cm	108 cm	135 cm		108 cm
Szerokość z podł. B, D		101 cm	101 cm	121 cm		101 cm
GŁĘBOKOŚĆ (L)	105 cm	105 cm	105 cm	105 cm	105 cm	105 cm
WYSOKOŚĆ (H)	87 cm	87 cm	87 cm	87 cm	87 cm	87 cm
WYS.SIEDZISKA (B) & GŁĘB.SIEDZISKA (C)	46 cm & 61 cm	46 cm & 61 cm	46 cm & 61 cm	46 cm & 61 cm	46 cm & 61 cm	46 cm & 61 cm
QBM	0.55 qbm	0.55 qbm	0.55 qbm	0.55 qbm	0.82 qbm	0.82 qbm
IŁOŚĆ STOPEK (OZDOBNE / TWORZYWOWE)	Ozd.: 4	Ozd.: 2	Ozd.: 2	Ozd.: 0	Ozd.: 0 Tw.: 4	Ozd.: 0 Tw.: 4



LIVINGROOM CENNIK MENFI						
	KOD ARTYKULU	1003M 1R relax m.motor	1250 1,25	1251 1,25L	1253 1,25R	1252 1,25LR
OPIS ARTYKULU	1 z prawym podłokietnikiem z elektryczną funkcją relaksu <i>Cenę podłokietnika należy doliczyć</i>	1,25 bez podłokietników	1,25 z lewym podłokietnikiem <i>Cenę podłokietnika należy doliczyć</i>	1,25 z prawym podłokietnikiem <i>Cenę podłokietnika należy doliczyć</i>	1,25 - element z dwoma podłokietnikami <i>Cenę podłokietnika należy doliczyć</i>	1,25 bez podłokietników z elektryczną funkcją relaksu
SZEROKOŚĆ (W)		91 cm				91 cm
Szerokość z podł. A, C	108 cm		118 cm	118 cm	145 cm	
Szerokość z podł. B, D	101 cm		111 cm	111 cm	131 cm	
GŁĘBOKOŚĆ (L)	105 cm	105 cm	105 cm	105 cm	105 cm	105 cm
WYSOKOŚĆ (H)	87 cm	87 cm	87 cm	87 cm	87 cm	87 cm
WYS.SIEDZISKA (B) & GŁĘB.SIEDZISKA (C)	46 cm & 61 cm	46 cm & 61 cm	46 cm & 61 cm	46 cm & 61 cm	46 cm & 61 cm	46 cm & 61 cm
QBM	0.82 qbm	0.62 qbm	0.62 qbm	0.62 qbm	0.62 qbm	0.91 qbm
IŁOŚĆ STOPEK (OZDOBNE / TWORZYWOWE)	Ozd.: 0 Tw.: 4	Ozd.: 4	Ozd.: 2	Ozd.: 2	Ozd.: 0	Ozd.: 0 Tw.: 4

LIVINGROOM CENNIK MENFI						
	KOD ARTYKULU	1251M 1,25L relax m.motor	1253M 1,25R relax m.motor	1500 1,5	1501 1,5L	1503 1,5R
OPIS ARTYKULU	1,25 z lewym podłokietnikiem z elektryczną funkcją relaksu <i>Cenę podłokietnika należy doliczyć</i>	1,25 z prawym podłokietnikiem z elektryczną funkcją relaksu <i>Cenę podłokietnika należy doliczyć</i>	1,5 bez podłokietników	1,5 z lewym podłokietnikiem <i>Cenę podłokietnika należy doliczyć</i>	1,5 z prawym podłokietnikiem <i>Cenę podłokietnika należy doliczyć</i>	1,5-element z dwoma podłokietnikami <i>Cenę podłokietnika należy doliczyć</i>
SZEROKOŚĆ (W)			101 cm			
Szerokość z podł. A, C	118 cm	118 cm		128 cm	128 cm	155 cm
Szerokość z podł. B, D	111 cm	111 cm		121 cm	121 cm	141 cm
GŁĘBOKOŚĆ (L)	105 cm	105 cm	105 cm	105 cm	105 cm	105 cm
WYSOKOŚĆ (H)	87 cm	87 cm	87 cm	87 cm	87 cm	87 cm
WYS.SIEDZISKA (B) & GŁĘB.SIEDZISKA (C)	46 cm & 61 cm	46 cm & 61 cm	46 cm & 61 cm	46 cm & 61 cm	46 cm & 61 cm	46 cm & 61 cm
QBM	0.91 qbm	0.91 qbm	0.69 qbm	0.69 qbm	0.69 qbm	0.69 qbm
IŁOŚĆ STOPEK (OZDOBNE / TWORZYWOWE)	Ozd.: 0 Tw.: 4	Ozd.: 0 Tw.: 4	Ozd.: 4	Ozd.: 2	Ozd.: 2	Ozd.: 0

LIVINGROOM CENNIK MENFI						
	KOD ARTYKULU	1500M 1,5 relax m.motor	1501M 1,5L relax m.motor	1503M 1,5R relax m.motor	6151 LL.KI	6153 LR.KI
OPIS ARTYKULU	1,5 bez podłokietników z elektryczną funkcją relaksu	1,5 z lewym podłokietnikiem z elektryczną funkcją relaksu <i>Cenę podłokietnika należy doliczyć</i>	1,5 z prawym podłokietnikiem z elektryczną funkcją relaksu <i>Cenę podłokietnika należy doliczyć</i>	Longchair z lewym podłokietnikiem, wąski <i>Cenę podłokietnika należy doliczyć</i>	Longchair z prawym podłokietnikiem, wąski <i>Cenę podłokietnika należy doliczyć</i>	Longchair z lewym podłokietnikiem <i>Cenę podłokietnika należy doliczyć</i>
SZEROKOŚĆ (W)	101 cm	128 cm	128 cm	108 cm	108 cm	128 cm
Szerokość z podł. A, C						
Szerokość z podł. B, D		121 cm	121 cm	101 cm	101 cm	121 cm
GŁĘBOKOŚĆ (L)	105 cm	105 cm	105 cm	182 cm	182 cm	182 cm
WYSOKOŚĆ (H)	87 cm	87 cm	87 cm	87 cm	87 cm	87 cm
WYS.SIEDZISKA (B) & GŁĘB.SIEDZISKA (C)	46 cm & 61 cm	46 cm & 61 cm	46 cm & 61 cm	46 cm & 137 cm	46 cm & 137 cm	46 cm & 137 cm
QBM	1.01 qbm	1.01 qbm	1.01 qbm	0.95 qbm	0.95 qbm	1.17 qbm
IŁOŚĆ STOPEK (OZDOBNE / TWORZYWOWE)	Ozd.: 0 Tw.: 4	Ozd.: 0 Tw.: 4	Ozd.: 0 Tw.: 4	Ozd.: 3 Tw.: 1	Ozd.: 3 Tw.: 1	Ozd.: 3 Tw.: 1

LIVINGROOM CENNIK MENFI						
	KOD ARTYKULU	6023 LR	8020 Sp.KI	90909 Hocker 90x90	901010 Hocker 100x100	909451 Anbauhocker 45 Links
OPIS ARTYKULU	Longchair z prawym podłokietnikiem <i>Cenę podłokietnika należy doliczyć</i>	Element narożny	Pufa 90x90 Uwaga !! Drewniana półka art. 9605 nie pasuje do tej puffy	Pufa 100x100 Uwaga !! Drewniana półka art. 9605 nie pasuje do tej puffy	Pufa dostawna prostokątna lewa szerokość 45 cm	Pufa dostawna prostokątna prawa szerokość 45 cm
SZEROKOŚĆ (W)		105 cm	90 cm	100 cm	45 cm	45 cm
Szerokość z podł. A, C	128 cm					
Szerokość z podł. B, D	121 cm					
GŁĘBOKOŚĆ (L)	182 cm	105 cm	90 cm	100 cm	105 cm	105 cm
WYSOKOŚĆ (H)	87 cm	87 cm	46 cm	46 cm	46 cm	46 cm
WYS.SIEDZISKA (B) & GŁĘB.SIEDZISKA (C)	46 cm & 137 cm	46 cm & 61 cm	cm & cm	cm & cm	cm & cm	cm & cm
QBM	1.17 qbm	0.71 qbm	0.42 qbm	0.52 qbm	0.25 qbm	0.25 qbm
IŁOŚĆ STOPEK (OZDOBNE / TWORZYWOWE)	Ozd.: 3 Tw.: 1	Ozd.: 4	Ozd.: 4	Ozd.: 4	Ozd.: 4	Ozd.: 4

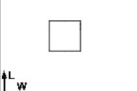
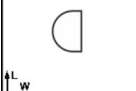
LIVINGROOM CENNIK MENFI						
	KOD ARTYKULU	909901 Anbauhocker 90 Links	909903 Anbauhocker 90 Rechts	9091001 Anbauhocker 100 Links	9091003 Anbauhocker 100 Rechts	701045 Zwischenhocker 45
OPIS ARTYKULU	Pufa dostawna kwadratowa lewa szerokość 90 cm	Pufa dostawna kwadratowa prawa szerokość 90 cm	Pufa dostawna kwadratowa lewa szerokość 100 cm	Pufa dostawna kwadratowa prawa szerokość 100 cm	Pufa prostokątna łącząca bryły szerokość 45 cm	Pufa kwadratowa łącząca bryły szerokość 90 cm
SZEROKOŚĆ (W)	90 cm	90 cm	100 cm	100 cm	45 cm	90 cm
Szerokość z podł. A, C						
Szerokość z podł. B, D						
GŁĘBOKOŚĆ (L)	105 cm	105 cm	105 cm	105 cm	105 cm	105 cm
WYSOKOŚĆ (H)	46 cm	46 cm	46 cm	46 cm	46 cm	46 cm
WYS.SIEDZISKA (B) & GŁĘB.SIEDZISKA (C)	cm & cm	cm & cm	cm & cm	cm & cm	cm & cm	cm & cm
QBM	0.49 qbm	0.49 qbm	0.55 qbm	0.55 qbm	0.25 qbm	0.49 qbm
IŁOŚĆ STOPEK (OZDOBNE / TWORZYWOWE)	Ozd.: 4	Ozd.: 4	Ozd.: 4	Ozd.: 4	Ozd.: 4	Ozd.: 4

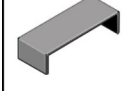
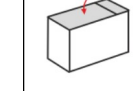
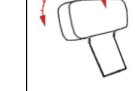
LIVINGROOM CENNIK MENFI						
KOD ARTYKULU	7010100	99105101	99105103	9605	7019	902355
OPIS ARTYKULU	Zwischenhocker 100 Pufa kwadratowa łącząca bryły szerokość 100 cm	Anbauhocker Rund Links Pufa dostawna zaokrąglona lewa Uwaga !! Drewniana półka art. 9605 nie pasuje do tej pufy	Anbauhocker Rund Rechts Pufa dostawna zaokrąglona prawa Uwaga !! Drewniana półka art. 9605 nie pasuje do tej pufy	Holztablette Drewniana półka	Zwischenelement Element łączący z pojemnikiem	Kopfstutze 55 m.Rastomat Zagłówek z rastomatem szer. 55 cm
SZEROKOŚĆ (W)	100 cm	80 cm	80 cm	45 cm	41 cm	55 cm
Szerokość z podł. A, C						
Szerokość z podł. B, D						
GLEBOKOŚĆ (L)	105 cm	105 cm	105 cm	109 cm	101 cm	18 cm
WYSOKOŚĆ (H)	46 cm	46 cm	46 cm	19 cm	44 cm	24 cm
WYS.SIEDZISKA (B) & GŁĘB.SIEDZISKA (C)	cm & cm	cm & cm	cm & cm	cm & cm	cm & cm	cm & cm
QBM	0.55 qbm	0.44 qbm	0.44 qbm	0.12 qbm	0.22 qbm	0.09 qbm
IŁOŚĆ STOPEK (OZDOBNE / TWORZYWOWE)	Ozd.: 4	Ozd.: 4	Ozd.: 4	Ozd.: 0	Ozd.: 0 Tw.: 4	Ozd.: 0

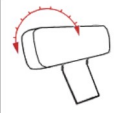
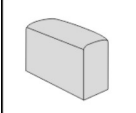
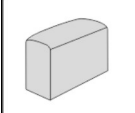
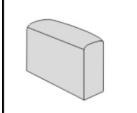
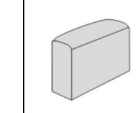
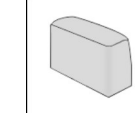
LIVINGROOM CENNIK MENFI						
KOD ARTYKULU	902370	9121	9123	9221	9223	9321
OPIS ARTYKULU	Kopfstutze 70 m.Rastomat Zagłówek z rastomatem szer.70 cm	Podłokietnik lewy A	Podłokietnik prawy A	Podłokietnik lewy B	Podłokietnik prawy B	Podłokietnik lewy C
SZEROKOŚĆ (W)	70 cm	27 cm	27 cm	20 cm	20 cm	27 cm
Szerokość z podł. A, C						
Szerokość z podł. B, D						
GLEBOKOŚĆ (L)	18 cm	105 cm	105 cm	105 cm	105 cm	105 cm
WYSOKOŚĆ (H)	24 cm	58 cm	58 cm	58 cm	58 cm	58 cm
WYS.SIEDZISKA (B) & GŁĘB.SIEDZISKA (C)	cm & cm	cm & cm	cm & cm	cm & cm	cm & cm	cm & cm
QBM	0.12 qbm	0.18 qbm	0.18 qbm	0.13 qbm	0.13 qbm	0.18 qbm
IŁOŚĆ STOPEK (OZDOBNE / TWORZYWOWE)	Ozd.: 0	Ozd.: 2	Ozd.: 2	Ozd.: 2	Ozd.: 2	Ozd.: 2

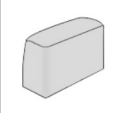
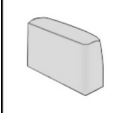
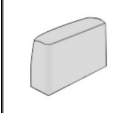
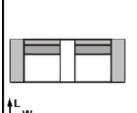
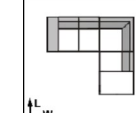
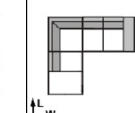
LIVINGROOM CENNIK MENFI						
KOD ARTYKULU	9323	9421	9423	9833	5406	5405
OPIS ARTYKULU	AR C Podłokietnik prawy C	AL D Podłokietnik lewy D	AR D Podłokietnik prawy D	1,5L- Zwischenelement-1,5R 1,5 z lewym podłokietnikiem + Element łączący z pojemnikiem + 1,5 z prawym podłokietnikiem Cenę podłokietnika należy doliczyć	1L-1-Sp.KI- 1-Anbauhocker 90R 1 z lewym podłokietnikiem + 1 bez podłokietników + Element narożny + 1 bez podłokietników + Pufa dostawna kwadratowa prawa (90) Cenę podłokietnika należy doliczyć	Anbauhocker 90L-1- Sp.KI-1-1R Pufa dostawna kwadratowa lewa (90) + 1 bez podłokietników + Element narożny + 1 bez podłokietników + 1 z prawym podłokietnikiem Cenę podłokietnika należy doliczyć
SZEROKOŚĆ (W)	27 cm	20 cm	20 cm	297 cm	294 cm	294 cm
Szerokość z podł. A, C				283 cm	287 cm	287 cm
Szerokość z podł. B, D				105 cm	276 cm	276 cm
GLEBOKOŚĆ (L)	105 cm	105 cm	105 cm	87 cm	87 cm	87 cm
WYSOKOŚĆ (H)	58 cm	58 cm	58 cm	46 cm & 61 cm	46 cm & 61 cm	46 cm & 61 cm
WYS.SIEDZISKA (B) & GŁĘB.SIEDZISKA (C)	cm & cm	cm & cm	cm & cm	1.6 qbm	2.85 qbm	2.85 qbm
QBM	0.18 qbm	0.13 qbm	0.13 qbm	Ozd.: 4 Tw.: 4	Ozd.: 0	Ozd.: 0
IŁOŚĆ STOPEK (OZDOBNE / TWORZYWOWE)	Ozd.: 2	Ozd.: 2	Ozd.: 2	Ozd.: 4 Tw.: 4	Ozd.: 0	Ozd.: 0

LIVINGROOM CENNIK MENFI							
KOD ARTYKULU		5163	5162	5161	5160	98343	53883
		1,25L-1,25-Sp.KI-1,25-Anbauhocker 90R	Anbauhocker 90L-1,25-Sp.KI-1,25-1,25R	LL-1,25-1,25-Sp.KI-1,25-Anbauhocker 90R	Anbauhocker 90L-1,25-Sp.KI-1,25-1,25-LR	Anbauhocker 90L-1,25-Sp.KI-1,25-ZwEle-1,25-LR.KI	LL.KI-1,25-ZwEle-1,25-Sp.KI-1,25-Anbauhocker 90R
OPIS ARTYKULU		1,25 z lewym podłokietnikiem + 1,25 bez podłokietników + Element narożny + 1,25 bez podłokietników + Pufa dostawna kwadratowa prawa (90)	Pufa dostawna kwadratowa lewa (90) + 1,25 bez podłokietników + Element narożny + 1,25 bez podłokietników + 1,25 z prawym podłokietnikiem	Longchair z lewym podłokietnikiem+ 1,25 bez podłokietników+ 1,25 bez podłokietników + Element narożny + 1,25 bez podłokietników + Pufa dostawna kwadratowa prawa (90)	Pufa dostawna kwadratowa lewa (90) + 1,25 bez podłokietników + Element narożny + 1,25 bez podłokietników + Longchair z prawym podłokietnikiem	Pufa dostawna kwadratowa lewa (90) + 1,25 bez podłokietników + Element narożny + 1,25 bez podłokietników + Element łączący z pojemnikiem + 1,25 bez podłokietników + Longchair z lewym podłokietnikiem, wąski	Longchair z lewym podłokietnikiem, wąski + 1,25 bez podłokietników + Element łączący z pojemnikiem + 1,25 bez podłokietników + Element narożny + 1,25 bez podłokietników + Pufa dostawna kwadratowa prawa(90)
		Cenę podłokietnika należy doliczyć	Cenę podłokietnika należy doliczyć	Cenę podłokietnika należy doliczyć	Cenę podłokietnika należy doliczyć	Cenę podłokietnika należy doliczyć	Cenę podłokietnika należy doliczyć
SZEROKOŚĆ (W)							
Szerokość z podł. A, C		314 cm	314 cm	415 cm	415 cm	436 cm	436 cm
Szerokość z podł. B, D		307 cm	307 cm	408 cm	408 cm	429 cm	429 cm
GŁĘBOKOŚĆ (L)		286 cm	286 cm	286 cm	286 cm	286 cm	286 cm
WYSOKOŚĆ (H)		87 cm	87 cm	87 cm	87 cm	87 cm	87 cm
WYS.SIEDZISKA (B) & GŁĘB.SIEDZISKA (C)		46 cm & 61 cm	46 cm & 61 cm	46 cm & 61 cm	46 cm & 61 cm	46 cm & 61 cm	46 cm & 61 cm
QBM		3.06 qbm	3.06 qbm	4.23 qbm	4.23 qbm	4.23 qbm	4.23 qbm
IŁOŚĆ STOPEK (OZDOBNE / TWORZYWOWE)		Ozd.: 0	Ozd.: 0	Ozd.: 0	Ozd.: 0	Ozd.: 0	Ozd.: 0

LIVINGROOM CENNIK MENFI					
KOD ARTYKULU		9834	5388	5608MM	5642MM
		Anbauhocker 90L-1,25-Sp.KI-1,25-Zwischelement-1,25-L	LL-1,25-Zwischelement-1,25-Sp.KI-1,25-Anbauhocker 90	Anbauhocker 90L-1,25-Sp.KI-1,25 rel mot-ZwE-1,25-LR	LL-1,25-ZwE-1,25 rel mot-Sp.KI-1,25-Anbauhocker 90R
OPIS ARTYKULU		Pufa dostawna kwadratowa lewa (90) + 1,25 bez podłokietników + Element narożny + 1,25 bez podłokietników + Element łączący z pojemnikiem + 1,25 bez podłokietników + Longchair z prawym podłokietnikiem	Longchair z lewym podłokietnikiem+ 1,25 bez podłokietników + Element łączący z pojemnikiem + 1,25 bez podłokietników + Element narożny + 1,25 bez podłokietników + Pufa dostawna kwadratowa prawa(90)	Pufa dostawna kwadratowa lewa (90) + 1,25 bez podłokietników + Element narożny + 1,25 bez podłokietników z elektryczną funkcją relaksu + Element łączący z pojemnikiem + 1,25 bez podłokietników + Longchair z prawym podłokietnikiem	Longchair z lewym podłokietnikiem + 1,25 bez podłokietników + Element łączący z pojemnikiem + 1,25 bez podłokietników z elektryczną funkcją relaksu + Element narożny + 1,25 bez podłokietników + Pufa dostawna kwadratowa prawa(90)
		Cenę podłokietnika należy doliczyć	Cenę podłokietnika należy doliczyć	Cenę podłokietnika należy doliczyć	Cenę podłokietnika należy doliczyć
SZEROKOŚĆ (W)					
Szerokość z podł. A, C		456 cm	456 cm	456 cm	456 cm
Szerokość z podł. B, D		449 cm	449 cm	449 cm	449 cm
GŁĘBOKOŚĆ (L)		286 cm	286 cm	286 cm	286 cm
WYSOKOŚĆ (H)		87 cm	87 cm	87 cm	87 cm
WYS.SIEDZISKA (B) & GŁĘB.SIEDZISKA (C)		46 cm & 61 cm	46 cm & 61 cm	46 cm & 61 cm	46 cm & 61 cm
QBM		4.45 qbm	4.45 qbm	4.74 qbm	4.74 qbm
IŁOŚĆ STOPEK (OZDOBNE / TWORZYWOWE)		Ozd.: 0	Ozd.: 0	Ozd.: 0	Ozd.: 0