

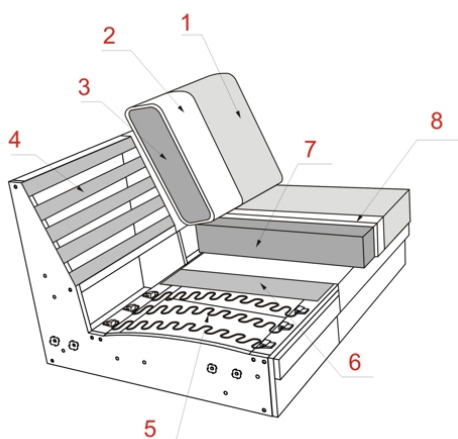

Informacja o Modelu



- 1 Tkanina obiciowa
- 2 Owata
- 3 Pianka HR 30kg/m3
- 4 Tasma elastyczna
- 5 Sprężyna falista
- 6 Włóknina podkładowa
- 7 HR PREMIUM
- 8 Owata



Rodzaj tapicerki: miękka, luźna konstrukcja tapicerki, dla której typowe jest tworzenie się fałd oraz zamarszczeń tapicerki.

**Warianty tapicerowania**

1. całość tkanina (wyłącznie uni)

Uwaga: skóra oraz tkanina BLESA nie mogą być stosowane na siedzisku i oparciu. Może być ona stosowana wyłącznie na tylnej stronie oparcia!

2. kombinacja tkanina / skóra z następującym podziałem - za dopłatą:

- wariant A18: siedzisko + przód oparcia w tkaninie (1); tył oparcia w drugiej tkaninie lub skórze (2)

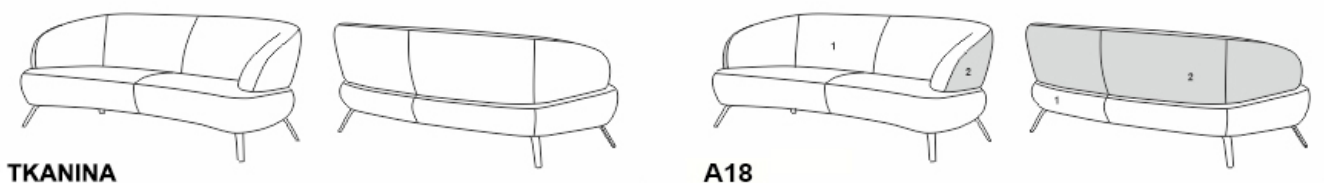

Tylko jeden komfort siedziska do wyboru = HR Premium

**Stopki**

Model może być oferowany wyłącznie na stopkach metalowych (MF).



czarny  
MF1 h - 18 cm  
MF2 h - 21 cm

**Dwie wysokości siedziska:**

wysokość siedziska ca 44 cm; MF1 (h-18 cm) - jako standard

wysokość siedziska ca 47 cm; MF2 (h-21 cm)

Stopki metalowe dostępne w kolorach: wyłącznie czarny;

Aby uniknąć szkód transportowych stopki w tym modelu są demontowane do transportu. Stopki wymagają montażu po rozpakowaniu mebla.

W modelu stosuje się łączenie brył systemem typu haki.

**Uwaga!**

Piktogramy brył mają wyłącznie charakter poglądowy i nie oddają rzeczywistego wyglądu mebla. Dopuszczalna tolerancja wymiarów +/- 5 cm. Przy kombinacji brył prosimy podawać typy składające się na układ od strony lewej do prawej stojąc przed meblem.

A =  
B = 44 cm; h-18 cm  
C = 56 cm  
H = 84 cm; h-18 cm  
L = 105 cm

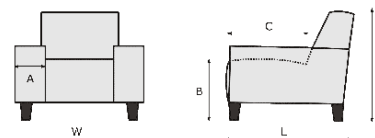

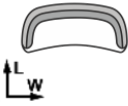
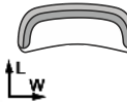
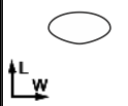
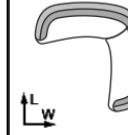
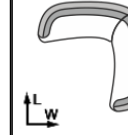
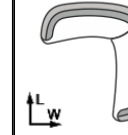
LIVINGROOM CENNIK <b>LENY</b>						
KOD ARTYKULU	2502 2,5ALR [45]	3002 3ALR [30]	9085110 Voetenbank [90]	5310 2,5AL [41]-2,5AR Aanbouwelement Rechts [42A]	5314 2,5AL Aanbouwelement Links [41A]-2,5AR [42]	5311 2,5AL [41]-3AR Aanbouwelement Rechts [32A]
OPIS ARTYKULU	2,5-sofa z dwoma podłokietnikami	3-sofa z dwoma podłokietnikami	Pufa	2,5-sofa z lewym podłokietnikiem + element dostawny 2,5 prawy	Element dostawny 2,5 lewy + 2,5-sofa z prawym podłokietnikiem	2,5-sofa z lewym podłokietnikiem + element dostawny 3 prawy
SZEROKOŚĆ (W)	185 cm	215 cm	85 cm	239 cm	249 cm	239 cm
GŁĘBOKOŚĆ (L)	105 cm	105 cm	110 cm	249 cm	239 cm	279 cm
WYSOKOŚĆ (H)	84 cm	84 cm	44 cm	84 cm	84 cm	84 cm
WYS.SIEDZISKA (B) & GŁĘB.SIEDZISKA (C)	44 cm & 56 cm	44 cm & 56 cm	44 cm & <b>110 cm</b>	44 cm & 56 cm	44 cm & 56 cm	44 cm & 56 cm
QBM	1.4 qbm	1.62 qbm	0.29 qbm	3.37 qbm	3.37 qbm	3.8 qbm

LIVINGROOM CENNIK <b>LENY</b>					
KOD ARTYKULU	5316 3AL Aanbouwelement Links [31A]-2,5AR [42]	5315 2,5AL Aanbouwelement Links [41A]-3AR [32]	5312 3AL [31]-2,5AR Aanbouwelement Rechts [42A]	5313 3AL [31]-3AR Aanbouwelement Rechts [32A]	5317 3AL Aanbouwelement Links [31A]-3AR [32]
OPIS ARTYKULU	element dostawny 3 lewy + 2,5-sofa z prawym podłokietnikiem	element dostawny 2,5 lewy + 3-sofa z prawym podłokietnikiem	3-sofa z lewym podłokietnikiem + element dostawny 2,5 prawy	3-sofa z lewym podłokietnikiem + element dostawny 3 prawy	element dostawny 3 lewy + 3-sofa z prawym podłokietnikiem
SZEROKOŚĆ (W)	279 cm	249 cm	269 cm	269 cm	279 cm
GŁĘBOKOŚĆ (L)	239 cm	269 cm	249 cm	279 cm	269 cm
WYSOKOŚĆ (H)	84 cm	84 cm	84 cm	84 cm	84 cm
WYS.SIEDZISKA (B) & GŁĘB.SIEDZISKA (C)	44 cm & 56 cm	44 cm & 56 cm	44 cm & 56 cm	44 cm & 56 cm	44 cm & 56 cm
QBM	3.8 qbm	3.86 qbm	3.86 qbm	4.29 qbm	4.29 qbm