

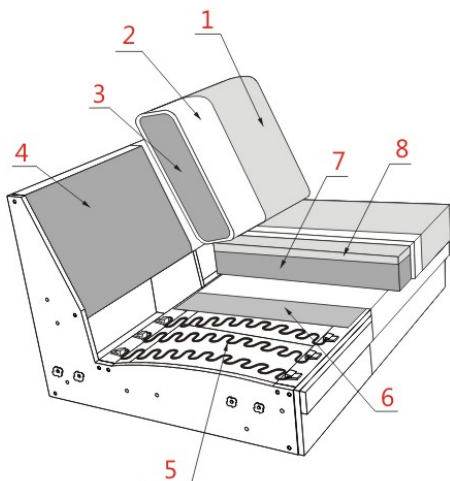

Informacja o Modelu

- KORPUS** : Stelaż klejony i kołkowany ; Płyta wiórowa; Płyta pilśniowa; Sklejka;
- SIEDZENIE** : Sprężyny faliste; Owata; Var. 1 - Mata siedzeniowa (Pianka ciężta+Silikon) + Pianka HR 35kg/m³; Var. 2 - Boxspring (Bonel + Bonel Kieszeniowy + Pianka Visco);
- OPARCIE** : Poduszka oparciowa (Silikon);
- STOPKI** : Drewno;



- 1 Tkanina obiciowa
- 2 Owata
- 3 Silikon
- 4 Płyta pilśniowa
- 5 Sprężyny
- 6 Włóknina
- 7 Pianka HR35kg/m³
- 8 Mata siedzeniowa (silikon+pianka)



Zagłówek z możliwością zmiany miejsca zamocowania.



Model może być wykonany tylko w jednej tkaninie lub w jednej skórze (uni)!
Przy wykonaniu w skórze występują inne przeszycia, jak w przypadku tkaniny.
Poduszka lędźwiowa w standardzie jest w wykonaniu jak pokrowiec główny.
Istnieje możliwość wybrania dla poduszki lędźwiowej innego koloru tkaniny / skóry jednakże tylko w

obrębie tej samej grupy cenowej tkaniny / tego samego gatunku skóry.

Komforty siedziska do wyboru:

Var. 1. mata siedzeniowa + pianka HR w standardzie

Var. 2. Boxspring za dopłatą

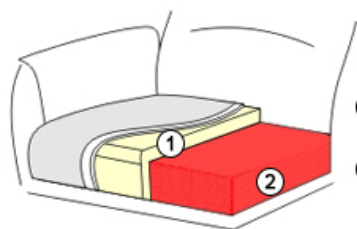

- Variant 1**
- ① Mata siedzeniowa (Pianka + Silikon)
 - ② Pianka HR 35kg/m³

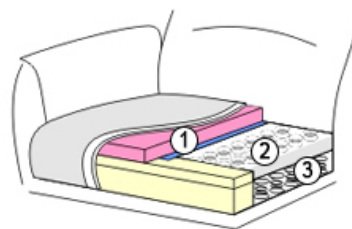

- Variant 2**
- ① Pianka Visco
 - ② Bonel kieszeniowy
 - ③ Bonel

Rodzaj tapicerki: miękka, luźna konstrukcja tapicerki, dla której typowe jest tworzenie się fałd oraz zamarszczeń tapicerki.

Warianty podłokietników:

- A (kubiczny) szerokość ok. 22 cm
- B (kubiczny) szerokość ok. 29 cm
- C szerokość ok. 22 cm
- D szerokość ok. 29 cm

Wymiar podłokietnika należy doliczyć

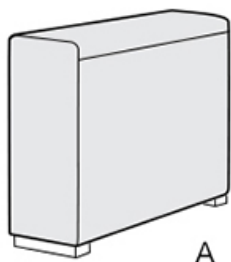

A

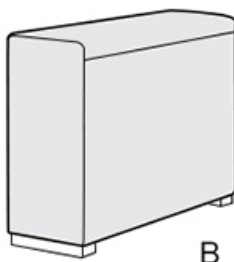

B

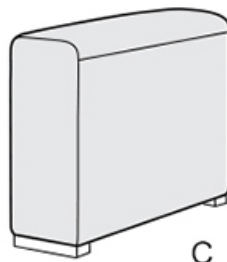

C

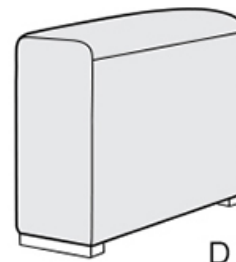

D

Stopki:

Model może być oferowany wyłącznie na stopkach drewnianych. Dostępne dwie wysokości stopki:

- 4 cm jako standard; wysokość siedziska ok. 47 cm
- 6 cm jako wariant; wysokość siedziska ok. 49 cm

Dostępne wybarwienia drewna: patrz wzornik wybarwień drewna

Stopki podczas transportu są zamontowane w meblu.

W modelu stosuje się łączenie brył systemem typu krokodylki.

Poduszki i zagłówki są odrębnymi artykułami.

Uwaga!

Piktogramy brył mają wyłącznie charakter poglądowy i nie oddają rzeczywistego wyglądu mebla. Dopuszczalna tolerancja wymiarów +/- 5 cm. Przy kombinacji brył prosimy podawać typy składające się na układ od strony lewej do prawej stojąc przed meblem.

A = Laut Typenplan
B = 47 cm; Fuss h-4 cm
C = 50 cm
H = 85 cm; Fuss h-4 cm
L = 102 cm

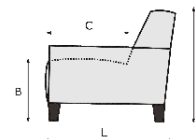
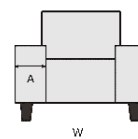

LIVINGROOM						
CENNIK						

MOLTO						
KOD ARTYKULU	1000 1	1001 1L	1003 1R	1002 Fauteuil	1500 1,5	1501 1,5L
OPIS ARTYKULU	1 szeroka bez podłokietników	1 z lewym podłokietnikiem <i>Wymiar podłokietnika należy doliczyć</i>	1 z prawym podłokietnikiem <i>Wymiar podłokietnika należy doliczyć</i>	Fotel <i>Wymiar podłokietnika należy doliczyć</i>	1,5 bez podłokietników	1,5 z lewym podłokietnikiem <i>Wymiar podłokietnika należy doliczyć</i>
SZEROKOŚĆ (W)	74 cm	74 cm	74 cm	60 cm	90 cm	90 cm
GŁĘBOKOŚĆ (L)	102 cm	102 cm	102 cm	102 cm	102 cm	102 cm
WYSOKOŚĆ (H)	85 cm	85 cm	85 cm	85 cm	85 cm	85 cm
WYS.SIEDZISKA (B) & GŁĘB.SIEDZISKA (C)	47 cm & 50 cm	47 cm & 50 cm	47 cm & 50 cm	47 cm & 50 cm	47 cm & 50 cm	47 cm & 50 cm
QBM	0.59 qbm	0.59 qbm	0.59 qbm	0.48 qbm	0.71 qbm	0.71 qbm

LIVINGROOM CENNIK MOLTO						
KOD ARTYKULU	1503 1,5R	1502 Loveseat	2000 2	2001 2L	2003 2R	2002 2LR
OPIS ARTYKULU	1,5 z prawym podłokietnikiem <i>Wymiar podłokietnika należy doliczyć</i>	1,5-element z dwoma podłokietnikami <i>Wymiar podłokietnika należy doliczyć</i>	2-sofa bez podłokietników	2-sofa z lewym podłokietnikiem <i>Wymiar podłokietnika należy doliczyć</i>	2-sofa z prawym podłokietnikiem <i>Wymiar podłokietnika należy doliczyć</i>	2-sofa z dwoma podłokietnikami <i>Wymiar podłokietnika należy doliczyć</i>
SZEROKOŚĆ (W)	90 cm	90 cm	150 cm	150 cm	150 cm	150 cm
GŁĘBOKOŚĆ (L)	102 cm	102 cm	102 cm	102 cm	102 cm	102 cm
WYSOKOŚĆ (H)	85 cm	85 cm	85 cm	85 cm	85 cm	85 cm
WYS.SIEDZISKA (B) & GŁĘB.SIEDZISKA (C)	47 cm & 50 cm	47 cm & 50 cm	47 cm & 50 cm	47 cm & 50 cm	47 cm & 50 cm	47 cm & 50 cm
QBM	0.71 qbm	0.71 qbm	1.17 qbm	1.17 qbm	1.17 qbm	1.17 qbm

LIVINGROOM CENNIK MOLTO						
KOD ARTYKULU	3000 3	3001 3L	3003 3R	3002 3LR	6011 E1ABL	6013 E1ABR
OPIS ARTYKULU	3-sofa bez podłokietników	3-sofa z lewym podłokietnikiem <i>Wymiar podłokietnika należy doliczyć</i>	3-sofa z prawym podłokietnikiem <i>Wymiar podłokietnika należy doliczyć</i>	3-sofa z dwoma podłokietnikami <i>Wymiar podłokietnika należy doliczyć</i>	Lewy element narożny z pojedynczym siedzeniem i wyspą	Prawy element narożny z pojedynczym siedzeniem i wyspą
SZEROKOŚĆ (W)	180 cm	180 cm	180 cm	180 cm	106 cm	106 cm
GŁĘBOKOŚĆ (L)	102 cm	102 cm	102 cm	102 cm	232 cm	232 cm
WYSOKOŚĆ (H)	85 cm	85 cm	85 cm	85 cm	85 cm	85 cm
WYS.SIEDZISKA (B) & GŁĘB.SIEDZISKA (C)	47 cm & 50 cm	47 cm & 50 cm	47 cm & 50 cm	47 cm & 50 cm	47 cm & 50 cm	47 cm & 50 cm
QBM	1.4 qbm	1.4 qbm	1.4 qbm	1.4 qbm	2.06 qbm	2.06 qbm

LIVINGROOM CENNIK MOLTO						
KOD ARTYKULU	6021 LL	6023 LR	8020 Sp.KI	90906 Voetenbank 90x60	9094601 Anbauhocker Rechteckig L (102x60)	9094603 Anbauhocker Rechteckig R (102x60)
OPIS ARTYKULU	Longchair z lewym podłokietnikiem <i>Wymiar podłokietnika należy doliczyć</i>	Longchair z prawym podłokietnikiem <i>Wymiar podłokietnika należy doliczyć</i>	Element narożny	Pufa 90x60	Pufa dostawna prostokątna lewa (102x60)	Pufa dostawna prostokątna prawa (102x60)

SZEROKOŚĆ (W)	91 cm	91 cm	102 cm	60 cm	60 cm	60 cm
GŁĘBOKOŚĆ (L)	181 cm	181 cm	102 cm	90 cm	102 cm	102 cm
WYSOKOŚĆ (H)	85 cm	85 cm	85 cm	47 cm	47 cm	47 cm
WYS.SIEDZISKA (B) & GŁĘB.SIEDZISKA (C)	47 cm & 125 cm	47 cm & 125 cm	47 cm & 50 cm	47 cm & 90 cm	47 cm & 102 cm	47 cm & 102 cm
QBM	1.26 qbm	1.26 qbm	0.8 qbm	0.28 qbm	0.31 qbm	0.31 qbm





LIVINGROOM CENNIK MOLTO						
	9102941	9102943	99102101	99102103	9028	9121
KOD ARTYKULU	Anbauhocker Gross L (102x94)	Anbauhocker Gross R (102x94)	Anbauhocker Rund L (102x102)	Anbauhocker Rund R (102x102)	Kopfstutze	AL A
OPIS ARTYKULU	Pufa dostawna kwadratowa lewa (102x94)	Pufa dostawna kwadratowa prawa (102x94)	Pufa dostawna zaokrąglona lewa (102x102)	Pufa dostawna zaokrąglona prawa (102x102)	Zagłówek	Podłokietnik lewy A
SZEROKOŚĆ (W)	94 cm	94 cm	102 cm	102 cm	58 cm	22 cm
GŁĘBOKOŚĆ (L)	102 cm	102 cm	102 cm	102 cm	17 cm	102 cm
WYSOKOŚĆ (H)	47 cm	47 cm	47 cm	47 cm	24 cm	64 cm
WYS.SIEDZISKA (B) & GŁĘB.SIEDZISKA (C)	47 cm & 102 cm	47 cm & 102 cm	47 cm & 102 cm	47 cm & 102 cm	cm & cm	cm & cm
QBM	0.48 qbm	0.48 qbm	0.52 qbm	0.52 qbm	0.07 qbm	0.17 qbm

LIVINGROOM CENNIK MOLTO						
	9123	9221	9223	9321	9323	9421
KOD ARTYKULU	AR A	AL B	AR B	AL C	AR C	AL D
OPIS ARTYKULU	Podłokietnik prawy A	Podłokietnik lewy B	Podłokietnik prawy B	Podłokietnik lewy C	Podłokietnik prawy C	Podłokietnik lewy D
SZEROKOŚĆ (W)	22 cm	29 cm	29 cm	22 cm	22 cm	29 cm
GŁĘBOKOŚĆ (L)	102 cm	102 cm	102 cm	102 cm	102 cm	102 cm
WYSOKOŚĆ (H)	64 cm	64 cm	64 cm	65 cm	64 cm	65 cm
WYS.SIEDZISKA (B) & GŁĘB.SIEDZISKA (C)	cm & cm	cm & cm	cm & cm	cm & cm	cm & cm	cm & cm
QBM	0.17 qbm	0.22 qbm	0.22 qbm	0.17 qbm	0.17 qbm	0.22 qbm

LIVINGROOM CENNIK MOLTO						
	9423	4847	4848	4849	4850	4852
KOD ARTYKULU	AR D	1,5L-1,5-E1ABR	E1ABL-1,5-1,5R	1,5L-1,5-LR	LL-1,5-1,5R	E1ABL-1,5-1,5-LR
OPIS ARTYKULU	Podłokietnik prawy D	1,5 z lewym podłokietnikiem + 1,5 bez podłokietników + Prawy element narożny z pojedynczym siedzeniem i wyspą	Lewy element narożny z pojedynczym siedzeniem i wyspą + 1,5 bez podłokietników + 1,5 z prawym podłokietnikiem	1,5 z lewym podłokietnikiem + 1,5 bez podłokietników + Longchair prawy	Longchair lewy + 1,5 bez podłokietników + 1,5 z prawym podłokietnikiem	Lewy element narożny z pojedynczym siedzeniem i wyspą + 1,5 bez podłokietników + 1,5 bez podłokietników + Longchair prawy
		Wymiar podłokietnika należy doliczyć	Wymiar podłokietnika należy doliczyć	Wymiar podłokietnika należy doliczyć	Wymiar podłokietnika należy doliczyć	Wymiar podłokietnika należy doliczyć
SZEROKOŚĆ (W)	29 cm	288 cm	288 cm	273 cm	273 cm	379 cm
GŁĘBOKOŚĆ (L)	102 cm	232 cm	232 cm	181 cm	181 cm	232 cm
WYSOKOŚĆ (H)	64 cm	85 cm	85 cm	85 cm	85 cm	85 cm
WYS.SIEDZISKA (B) & GŁĘB.SIEDZISKA (C)	cm & cm	47 cm & 50 cm	47 cm & 50 cm	47 cm & 50 cm	47 cm & 50 cm	47 cm & 50 cm
QBM	0.22 qbm	3.48 qbm	3.48 qbm	2.68 qbm	2.68 qbm	4.74 qbm

LIVINGROOM CENNIK MOLTO						
	4851	95963	95951	997637	996337	999337
KOD ARTYKULU	LL-1,5-1,5-E1ABR	1,5L-1,5-Sp.KI-1,5-Anbau Rund R	Anbau Rund L-1,5-Sp.KI-1,5-1,5R	Lendenkussen 1	Lendenkussen Fauteuil	Lendenkussen 1,5
OPIS ARTYKULU	Longchair lewy + 1,5 bez podłokietników +	1,5 z lewym podłokietnikiem + 1,5	Pufa dostawna zaokrąglona lewa + 1,5	Poduszka lędźwiowa do 1	Poduszka lędźwiowa do fotela	Poduszka lędźwiowa do 1,5

	1,5 bez podłokietników + Prawy element narożny z pojedynczym siedzeniem i wyspą Wymiar podłokietnika należy doliczyć	bez podłokietników + Element narożny + 1,5 bez podłokietników + Pufa dostawna zaokrąglona prawa Wymiar podłokietnika należy doliczyć	bez podłokietników + Element narożny + 1,5 bez podłokietników + 1,5 z prawym podłokietnikiem Wymiar podłokietnika należy doliczyć			
SZEROKOŚĆ (W)	379 cm	284 cm	284 cm	76 cm	63 cm	93 cm
GŁĘBOKOŚĆ (L)	232 cm	295 cm	295 cm	9 cm	9 cm	9 cm
WYSOKOŚĆ (H)	85 cm	85 cm	85 cm	37 cm	37 cm	37 cm
WYS.SIEDZISKA (B) & GŁĘB.SIEDZISKA (C)	47 cm & 50 cm	47 cm & 50 cm	47 cm & 50 cm	cm & cm	cm & cm	cm & cm
QBM	4.74 qbm	3.45 qbm	3.45 qbm	0.03 qbm	0.02 qbm	0.03 qbm

LIVINGROOM CENNIK MOLTO					
KOD ARTYKULU	99802037 LendenkussenSet Sp.Kl	997648 Rugkussen 1	996348 Rugkussen Fauteuil	999348 Rugkussen 1,5	99802048 RugkussenSet Sp.Kl
OPIS ARTYKULU	Poduszka lędźwiowa kpl. do Sp.Kl	Poduszka oparciowa do 1	Poduszka oparciowa do fotela	Poduszka oparciowa do 1,5	Poduszka oparciowa kpl. do Sp.Kl
SZEROKOŚĆ (W)	cm	76 cm	63 cm	93 cm	cm
GŁĘBOKOŚĆ (L)	9 cm	12 cm	12 cm	12 cm	12 cm
WYSOKOŚĆ (H)	37 cm	48 cm	48 cm	48 cm	48 cm
WYS.SIEDZISKA (B) & GŁĘB.SIEDZISKA (C)	cm & cm	cm & cm	cm & cm	cm & cm	cm & cm
QBM	0.02 qbm	0.04 qbm	0.04 qbm	0.05 qbm	qbm