

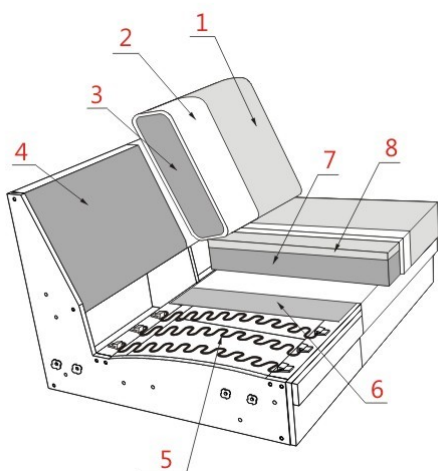

Informacja o Modelu

- KORPUS** : Stelaż klejony i kołkowany ; Płyta wiórowa; Płyta pilśniowa; Sklejka;
- SIEDZENIE** : Sprężyny faliste; Owata; Var. 1 - Mata siedzeniowa (Pianka ciężta+Silikon) + Pianka HR 35kg/m3; Var. 2 - Boxspring (Bonel + Bonel Kieszeniowy + Pianka Visco);
- OPARCIE** : Poduszka oparciowa (Silikon);
- STOPKI** : Drewno;



- 1** Tkanina obiciowa
- 2** Owata
- 3** Silikon
- 4** Płyta pilśniowa
- 5** Sprężyny
- 6** Włóknina
- 7** Pianka HR35kg/m3
- 8** Mata siedzeniowa (silikon+pianka)



Ząglówek z możliwością zmiany miejsca zamocowania.



Model może być wykonany tylko w jednej tkaninie lub w jednej skórze (uni)!
 Przy wykonaniu w skórze występują inne przeszycia, jak w przypadku tkaniny.
 Poduszka lędźwiowa w standardzie jest w wykonaniu jak pokrowiec główny.
 Istnieje możliwość wybrania dla poduszki lędźwiowej innego koloru tkaniny / skóry jednakże tylko w obrębie tej samej grupy cenowej tkaniny / tego samego gatunku skóry.

Komforty siedziska do wyboru:

Var. 1. mata siedzeniowa + pianka HR w standardzie

Var. 2. Boxspring za dopłatą

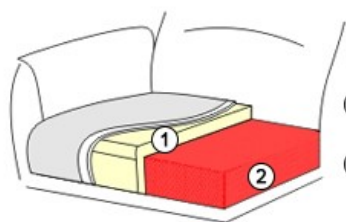

- Variant 1**
- ① Mata siedzeniowa (Pianka + Silikon)
 - ② Pianka HR 35kg/m³

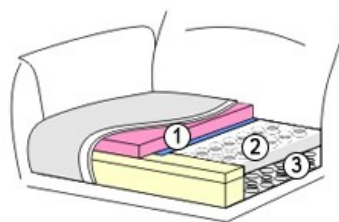

- Variant 2**
- ① Pianka Visco
 - ② Bonel kieszeniowy
 - ③ Bonel

Rodzaj tapicerki: miękka, luźna konstrukcja tapicerki, dla której typowe jest tworzenie się fałd oraz zamarszczeń tapicerki.

Warianty podłokietników:

- A (kubiczny) szerokość ok. 22 cm
- B (kubiczny) szerokość ok. 29 cm
- C szerokość ok. 22 cm
- D szerokość ok. 29 cm



A



B



C



D

Stopki:

Model może być oferowany wyłącznie na stopkach drewnianych. Dostępne dwie wysokości stopki:

- 4 cm jako standard; wysokość siedziska ok. 47 cm
- 6 cm jako wariant; wysokość siedziska ok. 49 cm

Dostępne wybarwienia drewna: patrz wzornik wybarwień drewna.

Stopki podczas transportu są zamontowane w meblu.

W modelu stosuje się łączenie brył systemem typu krokodylki.

Poduszki i zagłówki są odrębnymi artykułami.

Uwaga: Pręt zagłówka może być oferowany w dwóch kolorach: chrom (jako standard) i czarny. Prosimy koniecznie o podanie koloru w zamówieniu. W przypadku braku informacji zawsze używany jest kolor chrom.

Uwaga!

Piktogramy brył mają wyłącznie charakter poglądowy i nie oddają rzeczywistego wyglądu mebla.

Dopuszczalna tolerancja wymiarów +/- 5 cm. Przy kombinacji brył prosimy podawać typy składające się na układ od strony lewej do prawej stojąc przed meblem.

A = Laut Typenplan
B = 47 cm; Fuss h-4 cm
C = 50 cm
H = 85 cm; Fuss h-4 cm
L = 102 cm

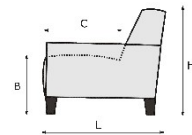
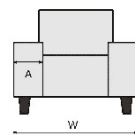

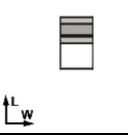
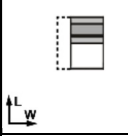
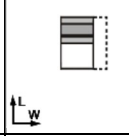
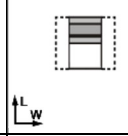
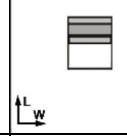
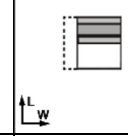

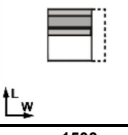
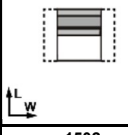
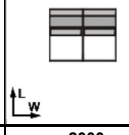
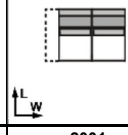
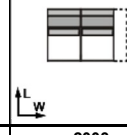
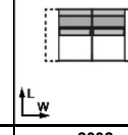
LIVINGROOM CENNIK MOLTO NEU							
KOD ARTYKULU	1000 1	1001 1L	1003 1R	1002 Fauteuil	1500 1,5	1501 1,5L	
OPIS ARTYKULU	1 bez podfokietników	1 z lewym podfokietnikiem	1 z prawym podfokietnikiem	Fotel	1,5 bez podfokietników	1,5 z lewym podfokietnikiem	
SZEROKOŚĆ (W)	74 cm				90 cm		
Szerokość z podł. A, C		96 cm	96 cm	104 cm		112 cm	
Szerokość z podł. B, D		103 cm	103 cm	118 cm		119 cm	
GŁĘBOKOŚĆ (L)	102 cm	102 cm	102 cm	102 cm	102 cm	102 cm	102 cm
WYSOKOŚĆ (H)	85 cm	85 cm	85 cm	85 cm	85 cm	85 cm	85 cm
WYS.SIEDZISKA (B) & GŁĘB.SIEDZISKA (C)	47 cm & 50 cm	47 cm & 50 cm	47 cm & 50 cm	47 cm & 50 cm	47 cm & 50 cm	47 cm & 50 cm	47 cm & 50 cm
QBM	0.59 qbm	0.59 qbm	0.59 qbm	0.48 qbm	0.71 qbm	0.71 qbm	0.71 qbm

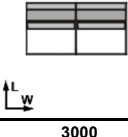
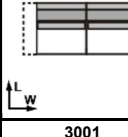
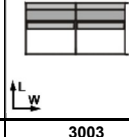
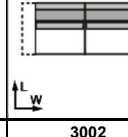
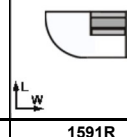
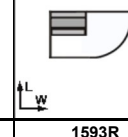
LIVINGROOM CENNIK MOLTO NEU							
KOD ARTYKULU	1503 1,5R	1502 Loveseat	2000 2	2001 2L	2003 2R	2002 2LR	
OPIS ARTYKULU	1,5 z prawym podfokietnikiem	1,5-element z dwoma podfokietnikami	2-sofa bez podfokietników	2-sofa z lewym podfokietnikiem	2-sofa z prawym podfokietnikiem	2-sofa z dwoma podfokietnikami	
SZEROKOŚĆ (W)			150 cm				
Szerokość z podł. A, C	112 cm	134 cm		172 cm	172 cm	194 cm	
Szerokość z podł. B, D	119 cm	148 cm		179 cm	179 cm	208 cm	
GŁĘBOKOŚĆ (L)	102 cm	102 cm	102 cm	102 cm	102 cm	102 cm	102 cm
WYSOKOŚĆ (H)	85 cm	85 cm	85 cm	85 cm	85 cm	85 cm	85 cm
WYS.SIEDZISKA (B) & GŁĘB.SIEDZISKA (C)	47 cm & 50 cm	47 cm & 50 cm	47 cm & 50 cm	47 cm & 50 cm	47 cm & 50 cm	47 cm & 50 cm	47 cm & 50 cm
QBM	0.71 qbm	0.71 qbm	1.17 qbm	1.17 qbm	1.17 qbm	1.17 qbm	1.17 qbm

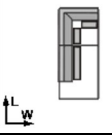
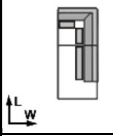
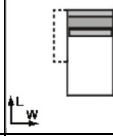
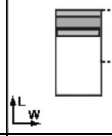
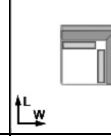
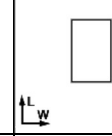

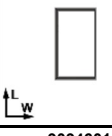
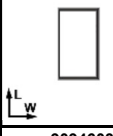
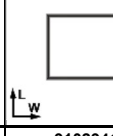
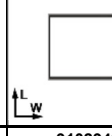
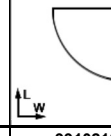

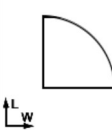
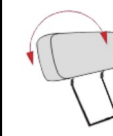
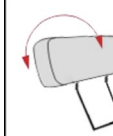
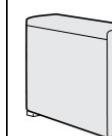
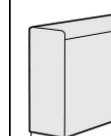
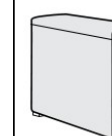

LIVINGROOM CENNIK MOLTO NEU							
KOD ARTYKULU	3000 3	3001 3L	3003 3R	3002 3LR	1591R 1,5ABLRund	1593R 1,5ABRRund	
OPIS ARTYKULU	3-sofa bez podfokietników	3-sofa z lewym podfokietnikiem	3-sofa z prawym podfokietnikiem	3-sofa z dwoma podfokietnikami	Otomana zaokrąglona lewa	Otomana zaokrąglona prawa	
SZEROKOŚĆ (W)	180 cm				192 cm	192 cm	
Szerokość z podł. A, C		202 cm	202 cm	224 cm			
Szerokość z podł. B, D		209 cm	209 cm	238 cm			
GŁĘBOKOŚĆ (L)	102 cm	102 cm	102 cm	102 cm	102 cm	102 cm	102 cm
WYSOKOŚĆ (H)	85 cm	85 cm	85 cm	85 cm	85 cm	85 cm	85 cm
WYS.SIEDZISKA (B) & GŁĘB.SIEDZISKA (C)	47 cm & 50 cm	47 cm & 50 cm	47 cm & 50 cm	47 cm & 50 cm	47 cm & 50 cm	47 cm & 50 cm	47 cm & 50 cm
QBM	1.4 qbm	1.4 qbm	1.4 qbm	1.4 qbm	1.49 qbm	1.49 qbm	1.49 qbm

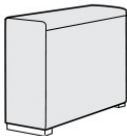
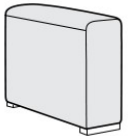
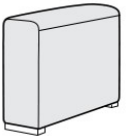
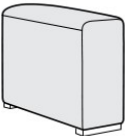
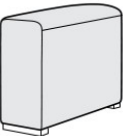
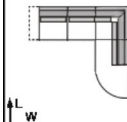

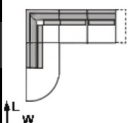
LIVINGROOM						
CENNIK						
MOLTO NEU						
KOD ARTYKULU	 6011 E1ABL	 6013 E1ABR	 6021 LL	 6023 LR	 8020 Sp.KI	 90906 Voetenbank 90x60
OPIS ARTYKULU	Lewy element narożny z pojedynczym siedzeniem i wyspą	Prawy element narożny z pojedynczym siedzeniem i wyspą	Longchair z lewym podłokietnikiem	Longchair z prawym podłokietnikiem	Element narożny	Pufa 90x60
SZEROKOŚĆ (W)	106 cm	106 cm			102 cm	60 cm
Szerokość z podł. A, C			113 cm	113 cm		
Szerokość z podł. B, D			120 cm	120 cm		
GŁĘBOKOŚĆ (L)	232 cm	232 cm	181 cm	181 cm	102 cm	90 cm
WYSOKOŚĆ (H)	85 cm	85 cm	85 cm	85 cm	85 cm	47 cm
WYS.SIEDZISKA (B) & GŁĘB.SIEDZISKA (C)	47 cm & 50 cm	47 cm & 50 cm	47 cm & 125 cm	47 cm & 125 cm	47 cm & 50 cm	47 cm & 90 cm
QBM	2.06 qbm	2.06 qbm	1.26 qbm	1.26 qbm	0.8 qbm	0.28 qbm

LIVINGROOM						
CENNIK						
MOLTO NEU						
KOD ARTYKULU	 9094601 Anbauhocker Rechteckig L (102x60)	 9094603 Anbauhocker Rechteckig R (102x60)	 9102941 Anbauhocker Gross L (102x94)	 9102943 Anbauhocker Gross R (102x94)	 99102101 Anbauhocker Rund L (102x102)	 99102103 Anbauhocker Rund R (102x102)
OPIS ARTYKULU	Pufa dostawna prostokątna lewa (102x60)	Pufa dostawna prostokątna prawa (102x60)	Pufa dostawna kwadratowa lewa (102x94)	Pufa dostawna kwadratowa prawa (102x94)	Pufa dostawna zaokrąglona lewa (102x102)	Pufa dostawna zaokrąglona prawa (102x102)
SZEROKOŚĆ (W)	60 cm	60 cm	94 cm	94 cm	102 cm	102 cm
Szerokość z podł. A, C						
Szerokość z podł. B, D						
GŁĘBOKOŚĆ (L)	102 cm	102 cm	102 cm	102 cm	102 cm	102 cm
WYSOKOŚĆ (H)	47 cm	47 cm	47 cm	47 cm	47 cm	47 cm
WYS.SIEDZISKA (B) & GŁĘB.SIEDZISKA (C)	47 cm & 102 cm	47 cm & 102 cm	47 cm & 102 cm	47 cm & 102 cm	47 cm & 102 cm	47 cm & 102 cm
QBM	0.31 qbm	0.31 qbm	0.48 qbm	0.48 qbm	0.52 qbm	0.52 qbm

LIVINGROOM						
CENNIK						
MOLTO NEU						
KOD ARTYKULU	 99102102 Eckhocker Rund (102x102)	 902355 Kopfstutze 55 m.Rastomat	 902370 Kopfstutze 70 m.Rastomat	 9121 AL A	 9123 AR A	 9221 AL B
OPIS ARTYKULU	Pufa zaokrąglona narożna (102x102)	Zaglówek z rastomatem szer. 55 cm	Zaglówek z rastomatem szer. 70 cm	Podłokietnik lewy A	Podłokietnik prawy A	Podłokietnik lewy B
SZEROKOŚĆ (W)	102 cm	58 cm	70 cm	22 cm	22 cm	29 cm
Szerokość z podł. A, C						
Szerokość z podł. B, D						
GŁĘBOKOŚĆ (L)	102 cm	14 cm	14 cm	102 cm	102 cm	102 cm
WYSOKOŚĆ (H)	47 cm	23 cm	23 cm	64 cm	64 cm	64 cm
WYS.SIEDZISKA (B) & GŁĘB.SIEDZISKA (C)	47 cm & 102 cm	cm & cm	cm & cm	cm & cm	cm & cm	cm & cm
QBM	0.52 qbm	0.09 qbm	0.1 qbm	0.17 qbm	0.17 qbm	0.22 qbm

LIVINGROOM CENNIK MOLTO NEU						
	9223	9321	9323	9421	9423	5480
KOD ARTYKULU	AR B	AL C	AR C	AL D	AR D	3L-Sp.KI-1,5ABRRund
OPIS ARTYKULU	Podłokietnik prawy B	Podłokietnik lewy C	Podłokietnik prawy C	Podłokietnik lewy D	Podłokietnik prawy D	3-sofa z lewym podłokietnikiem + Element narożny + Otomana zaokrąglona prawa
SZEROKOŚĆ (W)	29 cm	cm	cm	cm	cm	
Szerokość z podł. A, C						304 cm
Szerokość z podł. B, D						311 cm
GŁĘBOKOŚĆ (L)	102 cm	cm	cm	cm	cm	294 cm
WYSOKOŚĆ (H)	64 cm	cm	cm	cm	cm	85 cm
WYS.SIEDZISKA (B) & GŁĘB.SIEDZISKA (C)	cm & cm	cm & cm	cm & cm	cm & cm	cm & cm	47 cm & 50 cm
QBM	0.22 qbm	qbm	qbm	qbm	qbm	3.69 qbm

LIVINGROOM CENNIK MOLTO NEU						
	5481	997637	996337	999337	99802037	997648
KOD ARTYKULU	1,5ABLRund-Sp.KI-3R	Lendenkussen 1	Lendenkussen Fauteuil	Lendenkussen 1,5	LendenkussenSet Sp.KI	Rugkussen 1
OPIS ARTYKULU	Otomana zaokrąglona lewa + Element narożny + 3-sofa z prawym podłokietnikiem	Poduszka lędźwiowa do 1, E1ABL/R (1-siedzisko), 2-ki	Poduszka lędźwiowa do fotela	Poduszka lędźwiowa do 1,5, 3-ki sofa, 1,5ABL/R Rund i LL/R	Poduszka lędźwiowa kpl. do Sp.KI, E1ABL/R (część narożna)	Poduszka oparciowa do 1
SZEROKOŚĆ (W)		65 cm	50 cm	80 cm	cm	76 cm
Szerokość z podł. A, C	304 cm					
Szerokość z podł. B, D	311 cm					
GŁĘBOKOŚĆ (L)	294 cm	7 cm	7 cm	7 cm	7 cm	12 cm
WYSOKOŚĆ (H)	85 cm	33 cm	33 cm	33 cm	33 cm	48 cm
WYS.SIEDZISKA (B) & GŁĘB.SIEDZISKA (C)	47 cm & 50 cm	cm & cm	cm & cm	cm & cm	cm & cm	cm & cm
QBM	3.69 qbm	0.02 qbm	0.01 qbm	0.02 qbm	0.04 qbm	0.04 qbm

LIVINGROOM CENNIK MOLTO NEU			
	996348	999348	99802048
KOD ARTYKULU	Rugkussen Fauteuil	Rugkussen 1,5	RugkussenSet Sp.KI
OPIS ARTYKULU	Poduszka oparciowa do fotela	Poduszka oparciowa do 1,5	Poduszka oparciowa kpl. do Sp.KI
SZEROKOŚĆ (W)	63 cm	93 cm	cm
Szerokość z podł. A, C			
Szerokość z podł. B, D			
GŁĘBOKOŚĆ (L)	12 cm	12 cm	12 cm
WYSOKOŚĆ (H)	48 cm	48 cm	48 cm
WYS.SIEDZISKA (B) & GŁĘB.SIEDZISKA (C)	cm & cm	cm & cm	cm & cm
QBM	0.04 qbm	0.05 qbm	0.1 qbm

