

Informacja o produkcie

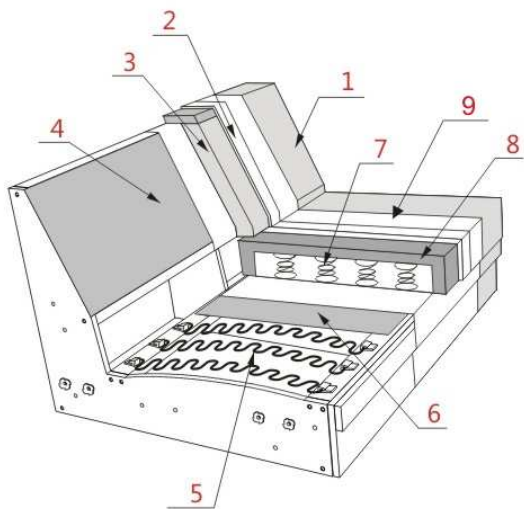

Informacja o Modelu

- KORPUS** : Stelaż klejony i kołkowany ; Płyta wiórowa; Płyta pilśniowa; Sklejka; Karton;
- SIEDZENIE** : Sprężyny faliste; Owata; War. 1 - BONEL (Bonel + Pianka HR 38kg/m³ + Mata siedzeniowa (Silikon/Pianka)); War. 2 - BOXSPRING (Bonel Kieszeniowy + Pianka "Memory");
- OPARCIE** : Pianka 25kg/m³ + Mata oparciowa (Silikon/Pianka); Owata;
- STOPKI** : Metal;



- 1 Pokrowiec
- 2 Mata oparcia (Silikon+Pianka Ciężta)
- 3 Pianka elastyczna
- 4 Karton
- 5 Sprężyny faliste
- 6 Włóknina podkładowa
- 7 Sprężyna bonelowa
- 8 Pianka wysokoelastyczna
- 9 Mata siedzeniowa (Silikon+Pianka Ciężta)

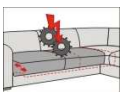

Regulowana elektrycznie głębokość siedzenia: siedzisko wysuwa się ca 25 cm!

Cennik obowiązuje do odwołania. Data publikacji :

Informacja o produkcji

Model może być wykonany tylko w jednej tkaninie lub w jednej skórze (uni)!
Przy wykonaniu w skórze występują inne przeszycia, jak w przypadku tkaniny.
Pleczy w tkaninie prawdziwej. Strony dostawne w standardzie nie są otapicerowane tkaniną prawdziwą.

Nici kontrastowe:

Dla wybranych tkanin i skór można stosować nić kontrastową - 4 kolory do wyboru:

- * brąz (Naht-braun)
- * ciemny szary (Naht-dunkel grau)
- * jasny szary (Naht-hell grau)
- * jasny beż (Naht-hell beige)

Bardzo prosimy o podanie informacji podczas składania zamówienia, gdyż wykonanie standardowe nie dotyczy nici kontrastowych.

W poduszkach nić kontrastowa nie jest możliwa.

Komforty siedziska:

- sprężyna bonelowa z matą siedziskową jako standard
- boxspring jako wariant za dopłatą

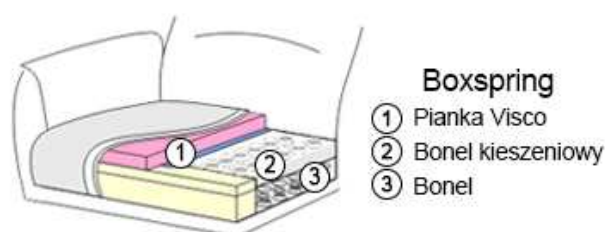
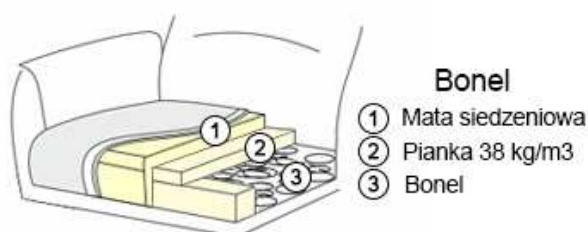

Rodzaj tapicerki: miękka, luźna konstrukcja tapicerki, dla której typowe jest tworzenie się fałd oraz zamarszczeń tapicerki.

W przypadku wariantu siedziska sprężyna bonelowa / mata siedziskowa, tworzenie się komór i zamarszczeń jest charakterystyczne i zamierzone.

W przypadku gdy klient zdecyduje się na zakup komfortu Boxspring musi to być wyraźnie zaznaczone na zamówieniu. Przy braku takiej informacji zamówienie zrealizowane zostanie w komforcie standardowym.

Funkcje:

Elektryczna regulacja głębokości siedziska (SAz m.motor) dostępna jest w 1,5-sofa, 2-sofa i 2,5-sofa, każda z jednym lub bez podłokietników. W 2-sofa i 2,5-sofa dostępna również z dwoma podłokietnikami.

Siedzisko w bryłach z elektryczną funkcją wysuwa się ok. 25 cm.

Zaleca się łączyć bryły z funkcją wysuwanego siedziska z bryłami narożnymi (E1ABL/R, LAL/R, Sp.Gr.).

Podczas korzystania z elementu Sp.Gr (duży narożnik) w połączeniu z lewym lub prawym elementem posiadającym elektryczną regulację głębokości siedziska, należy wziąć pod uwagę, że jednocześnie można wysunąć tylko jedno siedzisko.

Przykład: 2561M + Sp.Gr. + 2563M

Uwaga! W modelach z elektryczną funkcją wysuwanego siedziska producent zaleca, aby silnik funkcji nie pracował dłużej niż max. 2 minuty. Aby kontynuować należy zrobić 18 min przerwy w pracy silnika.

Do brył z motorem można zamówić za dodatkową opłatą Akumulator (Akku).

Sygnal dźwiękowy z akumulatora sygnalizuje niski poziom baterii.

Sterowanie SAz



Sterownik w podłokietniku



Sensory w boku siedzenia

Stopki:

Model może być oferowany wyłącznie na stopkach metalowych (MF)

Stopki metalowe dostępne w kolorach: czarny w cieniu; **chrom** i **stal szcztokowana za dopłatą**

Jedna wysokość stopek = 12 cm; wysokość siedziska ok. 46 cm



czarny
MF1



chrom
MF1



szcztokowany
MF1

W tym modelu stopki do transportu są demontowane aby uniknąć szkód transportowych. Stopki wymagają montażu po rozpakowaniu mebla. W modelu stosuje się łączenie brył systemem typu haki. Poduszki są osobnym artykułem.

Uwaga!
Piktogramy brył mają wyłącznie charakter poglądowy i nie oddają rzeczywistego wyglądu mebla.
Dopuszczalna tolerancja wymiarów +/- 5 cm. Przy kombinacji brył prosimy podawać typy składające się na układ od strony lewej do prawej stojąc przed meblem.



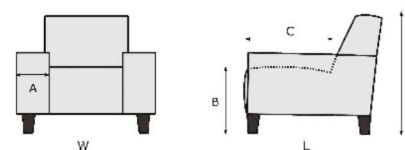



A = 29 cm
B = 46 cm
C = 62 cm
H = 81 cm
L = 100 cm





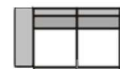



| | | | | | | |
|--|------------------------|-----------------------------|------------------------------|-------------------------------------|--|--|
| LIVINGROOM CENNIK TUNIS | | | | | | |
| | KOD ARTYKULU | 1500 1,5 | 1501 1,5AL | 1503 1,5AR | 1502 1,5ALR | 1560M 1,5SAz m.motor |
| OPIS ARTYKULU | 1,5 bez podłokietników | 1,5 z lewym podłokietnikiem | 1,5 z prawym podłokietnikiem | 1,5-element z dwoma podłokietnikami | 1,5 bez podłokietników z elektrycznie regulowaną głębokością siedziska | 1,5 z lewym podłokietnikiem, z elektrycznie regulowaną głębokością siedzenia |
| SZEROKOŚĆ (W) | 90 cm | 119 cm | 119 cm | 148 cm | 90 cm | 119 cm |
| GŁĘBOKOŚĆ (L) | 100 cm | 100 cm | 100 cm | 100 cm | 100 cm | 100 cm |
| WYSOKOŚĆ (H) | 81 cm | 81 cm | 81 cm | 81 cm | 81 cm | 81 cm |
| WYS.SIEDZISKA (B) & GŁĘB.SIEDZISKA (C) | 46 cm & 62 cm | 46 cm & 62 cm | 46 cm & 62 cm | 46 cm & 62 cm | 46 cm & 62 cm | 46 cm & 62 cm |
| QBM | 0.69 qbm | 0.9 qbm | 0.9 qbm | 1.12 qbm | 0.69 qbm | 0.9 qbm |





| | | | | | | |
|--|---|---------------------------|--------------------------------|---------------------------------|--------------------------------|---|
| LIVINGROOM CENNIK TUNIS | | | | | | |
| | KOD ARTYKULU | 1563M 1,5SAzAR m.motor | 2000 2 | 2001 2AL | 2003 2AR | 2002 2ALR |
| OPIS ARTYKULU | 1,5 z prawym podłokietnikiem, z elektrycznie regulowaną głębokością siedzenia | 2-sofa bez podłokietników | 2-sofa z lewym podłokietnikiem | 2-sofa z prawym podłokietnikiem | 2-sofa z dwoma podłokietnikami | 2 bez podłokietników, z elektrycznie regulowaną głębokością siedzenia |
| SZEROKOŚĆ (W) | 119 cm | 140 cm | 169 cm | 169 cm | 198 cm | 140 cm |
| GŁĘBOKOŚĆ (L) | 100 cm | 100 cm | 100 cm | 100 cm | 100 cm | 100 cm |
| WYSOKOŚĆ (H) | 81 cm | 81 cm | 81 cm | 81 cm | 81 cm | 81 cm |
| WYS.SIEDZISKA (B) & GŁĘB.SIEDZISKA (C) | 46 cm & 62 cm | 46 cm & 62 cm | 46 cm & 62 cm | 46 cm & 62 cm | 46 cm & 62 cm | 46 cm & 62 cm |
| QBM | 0.9 qbm | 1.06 qbm | 1.28 qbm | 1.28 qbm | 1.49 qbm | 1.06 qbm |

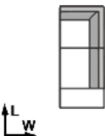
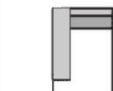
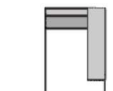
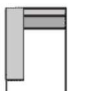
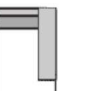
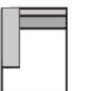

| | | | | | | |
|--|--|---|--|-----------------------------|----------------------------------|-----------------------------------|
| LIVINGROOM CENNIK TUNIS | | | | | | |
| | KOD ARTYKULU | 2061M 2SAzAL m.motor | 2063M 2SAzAR m.motor | 2062M 2SAzALR m.motor | 2500 2,5 | 2501 2,5AL |
| OPIS ARTYKULU | 2 z lewym podłokietnikiem, z elektrycznie regulowaną głębokością siedzenia | 2 z prawym podłokietnikiem, z elektrycznie regulowaną głębokością siedzenia | 2 z dwoma podłokietnikami, z elektrycznie regulowaną głębokością siedzenia | 2,5-sofa bez podłokietników | 2,5-sofa z lewym podłokietnikiem | 2,5-sofa z prawym podłokietnikiem |
| SZEROKOŚĆ (W) | 169 cm | 169 cm | 198 cm | 160 cm | 189 cm | 189 cm |
| GŁĘBOKOŚĆ (L) | 100 cm | 100 cm | 100 cm | 100 cm | 100 cm | 100 cm |
| WYSOKOŚĆ (H) | 81 cm | 81 cm | 81 cm | 81 cm | 81 cm | 81 cm |
| WYS.SIEDZISKA (B) & GŁĘB.SIEDZISKA (C) | 46 cm & 62 cm | 46 cm & 62 cm | 46 cm & 62 cm | 46 cm & 62 cm | 46 cm & 62 cm | 46 cm & 62 cm |
| QBM | 1.28 qbm | 1.28 qbm | 1.49 qbm | 1.21 qbm | 1.42 qbm | 1.42 qbm |

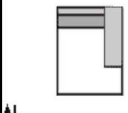
| | | | | | | |
|--|--|--|--|--|--|--|
| LIVINGROOM CENNIK TUNIS |  |  |  |  |  |  |
| | KOD ARTYKULU | 2502 2,5ALR | 2560M 2,5SAz m.motor | 2561M 2,5SAzAL m.motor | 2563M 2,5SAzAR m.motor | 2562M 2,5SAzALR m.motor |
| OPIS ARTYKULU | 2,5-sofa z dwoma podłokietnikami | 2,5-sofa bez podłokietników, z regulowaną głębokością siedzenia | 2,5 z lewym podłokietnikiem, z elektrycznie regulowaną głębokością siedzenia | 2,5 z prawym podłokietnikiem, z elektrycznie regulowaną głębokością siedzenia | 2,5 z dwoma podłokietnikami, z elektrycznie regulowaną głębokością siedzenia | 3-sofa bez podłokietników |
| SZEROKOŚĆ (W) | 218 cm | 160 cm | 189 cm | 189 cm | 218 cm | 180 cm |
| GŁĘBOKOŚĆ (L) | 100 cm | 100 cm | 100 cm | 100 cm | 100 cm | 100 cm |
| WYSOKOŚĆ (H) | 81 cm | 81 cm | 81 cm | 81 cm | 81 cm | 81 cm |
| WYS.SIEDZISKA (B) & GŁĘB.SIEDZISKA (C) | 46 cm & 62 cm | 46 cm & 62 cm | 46 cm & 62 cm | 46 cm & 62 cm | 46 cm & 62 cm | 46 cm & 62 cm |
| QBM | 1.64 qbm | 1.21 qbm | 1.42 qbm | 1.42 qbm | 1.64 qbm | 1.36 qbm |

| | | | | | | |
|--|---|---|---|---|---|---|
| LIVINGROOM CENNIK TUNIS |  |  |  |  |  |  |
| | KOD ARTYKULU | 3001 3AL | 3003 3AR | 3002 3ALR | 5011 E1ABL.KI | 5013 E1ABR.KI |
| OPIS ARTYKULU | 3-sofa z lewym podłokietnikiem | 3-sofa z prawym podłokietnikiem | 3-sofa z dwoma podłokietnikami | Lewy element narożny z wyspą | Prawy element narożny z wyspą | Lewy element narożny z pojedynczym siedzeniem i wyspą |
| SZEROKOŚĆ (W) | 209 cm | 209 cm | 238 cm | 100 cm | 100 cm | 100 cm |
| GŁĘBOKOŚĆ (L) | 100 cm | 100 cm | 100 cm | 200 cm | 200 cm | 235 cm |
| WYSOKOŚĆ (H) | 81 cm | 81 cm | 81 cm | 81 cm | 81 cm | 81 cm |
| WYS.SIEDZISKA (B) & GŁĘB.SIEDZISKA (C) | 46 cm & 62 cm | 46 cm & 62 cm | 46 cm & 62 cm | 46 cm & 62 cm | 46 cm & 62 cm | 46 cm & 62 cm |
| QBM | 1.57 qbm | 1.57 qbm | 1.97 qbm | 1.51 qbm | 1.51 qbm | 1.94 qbm |

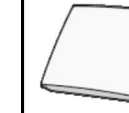
| | | | | | | |
|--|---|---|---|---|---|---|
| LIVINGROOM CENNIK TUNIS |  |  |  |  |  |  |
| | KOD ARTYKULU | 6013 E1ABR | 6151 LAL.KI | 6153 LAR.KI | 6021 LAL | 6023 LAR |
| OPIS ARTYKULU | Prawy element narożny z pojedynczym siedzeniem i wyspą | Longchair z lewym podłokietnikiem, wąski | Longchair z prawym podłokietnikiem, wąski | Longchair z lewym podłokietnikiem | Longchair z prawym podłokietnikiem | Longchair z lewym podłokietnikiem, duży |
| SZEROKOŚĆ (W) | 100 cm | 129 cm | 129 cm | 129 cm | 129 cm | 143 cm |
| GŁĘBOKOŚĆ (L) | 235 cm | 183 cm | 183 cm | 218 cm | 218 cm | 183 cm |
| WYSOKOŚĆ (H) | 81 cm | 81 cm | 81 cm | 81 cm | 81 cm | 81 cm |
| WYS.SIEDZISKA (B) & GŁĘB.SIEDZISKA (C) | 46 cm & 62 cm | 46 cm & 148 cm | 46 cm & 148 cm | 46 cm & 183 cm | 46 cm & 183 cm | 46 cm & 148 cm |
| QBM | 1.94 qbm | 1.77 qbm | 1.77 qbm | 2.1 qbm | 2.1 qbm | 1.96 qbm |

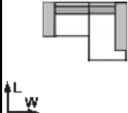
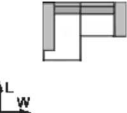
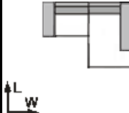
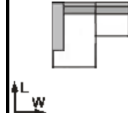
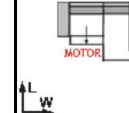
| | | | | | | |
|--|--|---|---|---|---|--|
| LIVINGROOM CENNIK TUNIS |  |  |  |  |  |  |
| | KOD ARTYKULU | 6063XL LARXL | 8030 Sp.Gr | 90806 Hocker 80x60 | 91275 Hocker 125x75 | 99209 Plaidkissen |
| OPIS ARTYKULU | Longchair z prawym podłokietnikiem, duży | Element narożny | Pufa 80x60 | Pufa 125x75 | Poduszka | Poducha oparciowa z wałkiem |
| SZEROKOŚĆ (W) | 143 cm | 121 cm | 80 cm | 125 cm | 80 cm | 62 cm |
| GŁĘBOKOŚĆ (L) | 183 cm | 121 cm | 60 cm | 75 cm | 10 cm | 22 cm |
| WYSOKOŚĆ (H) | 81 cm | 81 cm | 46 cm | 46 cm | 65 cm | 62 cm |
| WYS.SIEDZISKA (B) & GŁĘB.SIEDZISKA (C) | 46 cm & 148 cm | 46 cm & 84 cm | 46 cm & 60 cm | 46 cm & 75 cm | cm & cm | cm & cm |
| QBM | 1.96 qbm | 1.11 qbm | 0.26 qbm | 0.49 qbm | 0.05 qbm | 0.08 qbm |

| | | | | | | |
|--|---|---|---|---|---|---|
| LIVINGROOM CENNIK TUNIS |  |  |  |  |  |  |
| | KOD ARTYKULU | 614 1,5AL-LAR.KI | 613 LAL.KI-1,5AR | 193 1,5AL-LAR | 191 LAL-1,5AR | 616 1,5SAzAL m.motor-LAR.KI |
| OPIS ARTYKULU | 1,5-sofa z lewym podłokietnikiem + longchair z prawym podłokietnikiem, mały | Longchair z lewym podłokietnikiem, mały + 1,5-sofa z prawym podłokietnikiem | 1,5-sofa z lewym podłokietnikiem + longchair z prawym podłokietnikiem | Longchair z lewym podłokietnikiem + 1,5-sofa z prawym podłokietnikiem | 1,5 z lewym podłokietnikiem, z elektrycznie regulowaną głębokością siedzenia + longchair z prawym podłokietnikiem, mały | Longchair z lewym podłokietnikiem, mały + 1,5 z prawym podłokietnikiem, z elektrycznie regulowaną głębokością siedzenia |
| SZEROKOŚĆ (W) | 248 cm | 248 cm | 248 cm | 248 cm | 248 cm | 248 cm |
| GŁĘBOKOŚĆ (L) | 183 cm | 183 cm | 218 cm | 218 cm | 183 cm | 183 cm |
| WYSOKOŚĆ (H) | 81 cm | 81 cm | 81 cm | 81 cm | 81 cm | 81 cm |
| WYS.SIEDZISKA (B) & GŁĘB.SIEDZISKA (C) | 46 cm & cm | 46 cm & cm | 46 cm & cm | 46 cm & cm | 46 cm & cm | 46 cm & cm |
| QBM | 2.67 qbm | 2.67 qbm | 3 qbm | 3 qbm | 2.67 qbm | 2.67 qbm |

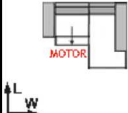
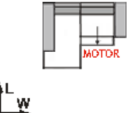
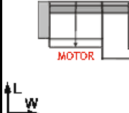
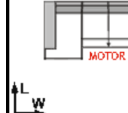
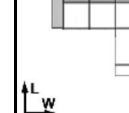
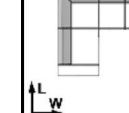

| | | | | | | |
|--|---|---|--|--|--|--|
| LIVINGROOM CENNIK TUNIS |  |  |  |  |  |  |
| | KOD ARTYKULU | 4923M 1,5SAzAL m.motor-LAR | 4969M LAL-1,5SAzAR m.motor | 9505M 2SAzAL m.motor-LAR.KI | 9506M LAL.KI-2SAzAR m.motor | 491 2,5AL-E1ABR.KI |
| OPIS ARTYKULU | 1,5 z lewym podłokietnikiem, z elektrycznie regulowaną głębokością siedzenia + longchair z prawym podłokietnikiem | Longchair z lewym podłokietnikiem + 1,5 z prawym podłokietnikiem, z elektrycznie regulowaną głębokością siedzenia | 2 z lewym podłokietnikiem, z elektrycznie regulowaną głębokością siedzenia + Longchair z prawym podłokietnikiem, wąski | Longchair z lewym podłokietnikiem, wąski + 2 z prawym podłokietnikiem, z elektrycznie regulowaną głębokością siedzenia | 2,5-sofa z lewym podłokietnikiem + prawy element narożny mały z pojedynczym siedzeniem i wyspą | lewy element narożny mały z pojedynczym siedzeniem i wyspą + 2,5-sofa z prawym podłokietnikiem |
| SZEROKOŚĆ (W) | 248 cm | 248 cm | 298 cm | 298 cm | 289 cm | 289 cm |
| GŁĘBOKOŚĆ (L) | 218 cm | 218 cm | 183 cm | 183 cm | 200 cm | 200 cm |
| WYSOKOŚĆ (H) | 81 cm | 81 cm | 81 cm | 81 cm | 81 cm | 81 cm |
| WYS.SIEDZISKA (B) & GŁĘB.SIEDZISKA (C) | 46 cm & cm | 46 cm & cm | 46 cm & cm | 46 cm & cm | 46 cm & cm | 46 cm & cm |
| QBM | 3 qbm | 3 qbm | 3.05 qbm | 3.05 qbm | 2.93 qbm | 2.93 qbm |

| LIVINGROOM CENNIK TUNIS | | | | | | |
|--|---|---|--|--|---|--|
| | KOD ARTYKULU | 591 2,5AL-E1ABR | 590 E1ABL-2,5AR | 618 2,5SAzAL m.motor-E1ABR.KI | 619 E1ABL.KI-2,5SAzAR m.motor | 552M 2,5SAzAL m.motor-E1ABR |
| OPIS ARTYKULU | 2,5-sofa z lewym podłokietnikiem + prawy element narożny z pojedynczym siedzeniem i wyspą | lewy element narożny z pojedynczym siedzeniem i wyspą + 2,5-sofa z prawym podłokietnikiem | 2,5-sofa z lewym podłokietnikiem z elektrycznie regulowaną głębokością siedzenia + prawy element narożny mały z pojedynczym siedzeniem i wyspą | Lewy element narożny mały z pojedynczym siedzeniem i wyspą + 2,5-sofa z prawym podłokietnikiem z elektrycznie regulowaną głębokością siedzenia + | 2,5 z lewym podłokietnikiem, z elektrycznie regulowaną głębokością siedzenia + prawy element narożny z pojedynczym siedzeniem i wyspą | Lewy element narożny z pojedynczym siedzeniem i wyspą, + 2,5 z prawym podłokietnikiem, z elektrycznie regulowaną głębokością siedzenia |
| SZEROKOŚĆ (W) | 289 cm | 289 cm | 289 cm | 289 cm | 289 cm | 289 cm |
| GŁĘBOKOŚĆ (L) | 235 cm | 235 cm | 200 cm | 200 cm | 235 cm | 235 cm |
| WYSOKOŚĆ (H) | 81 cm | 81 cm | 81 cm | 81 cm | 81 cm | 81 cm |
| WYS.SIEDZISKA (B) & GŁĘB.SIEDZISKA (C) | 46 cm & cm | 46 cm & cm | 46 cm & cm | 46 cm & cm | 46 cm & cm | 46 cm & cm |
| QBM | 3.36 qbm | 3.36 qbm | 2.93 qbm | 2.93 qbm | 3.36 qbm | 3.36 qbm |

| LIVINGROOM CENNIK TUNIS | | | | | | |
|--|--|---|--|--|---|---|
| | KOD ARTYKULU | 863 2,5AL-LAR.KI | 861 LAL.KI-2,5AR | 846 2,5AL-LAR | 553 LAL-2,5AR | 375 2,5AL-LARXL |
| OPIS ARTYKULU | 2,5sofa z lewym podłokietnikiem + longchair prawy mały | Longchair lewy mały + 2,5-sofa z podłokietnikiem prawym | 2,5-sofa z lewym podłokietnikiem + longchair prawy | Longchair lewy+2,5-sofa z prawym podłokietnikiem | 2,5-sofa z lewym podłokietnikiem + Longchair z prawym podłokietnikiem, duży | Longchair z lewym podłokietnikiem, duży + 2,5-sofa z prawym podłokietnikiem |
| SZEROKOŚĆ (W) | 318 cm | 318 cm | 318 cm | 318 cm | 333 cm | 333 cm |
| GŁĘBOKOŚĆ (L) | 183 cm | 183 cm | 218 cm | 218 cm | 183 cm | 183 cm |
| WYSOKOŚĆ (H) | 81 cm | 81 cm | 81 cm | 81 cm | 81 cm | 81 cm |
| WYS.SIEDZISKA (B) & GŁĘB.SIEDZISKA (C) | 46 cm & cm | 46 cm & cm | 46 cm & cm | 46 cm & cm | 46 cm & cm | 46 cm & cm |
| QBM | 3.19 qbm | 3.19 qbm | 3.52 qbm | 3.52 qbm | 3.38 qbm | 3.38 qbm |

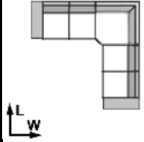
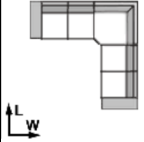
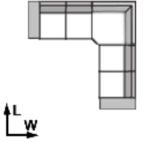
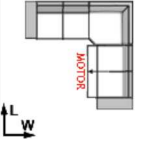
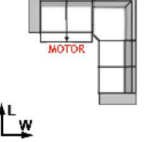
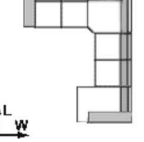
| LIVINGROOM CENNIK TUNIS | | | | | | |
|--|---|---|--|--|---|---|
| | KOD ARTYKULU | 620 2,5SAzAL m.motor-LAR.KI | 621 LAL.KI-2,5SAzAR m.motor | 4905M 2,5SAzAL m.motor-LAR | 954M LAL-2,5SAzAR m.motor | 729M 2,5SAzAL m.motor-LARXL |
| OPIS ARTYKULU | 2,5 z lewym podłokietnikiem, z elektrycznie regulowaną głębokością siedzenia + longchair z prawym podłokietnikiem | Longchair z lewym podłokietnikiem + 2,5 z prawym podłokietnikiem, z elektrycznie regulowaną głębokością siedzenia | 2,5 z lewym podłokietnikiem, z elektrycznie regulowaną głębokością siedzenia + longchair prawy | Longchair lewy + 2,5 z prawym podłokietnikiem, z elektrycznie regulowaną głębokością siedzenia | zestaw: 2,5 z lewym podłokietnikiem, z elektrycznie regulowaną głębokością siedzenia + longchair z prawym podłokietnikiem, duży | zestaw: longchair z lewym podłokietnikiem, duży + 2,5 z prawym podłokietnikiem, z elektrycznie regulowaną głębokością siedzenia |
| SZEROKOŚĆ (W) | 318 cm | 318 cm | 318 cm | 318 cm | 333 cm | 333 cm |
| GŁĘBOKOŚĆ (L) | 183 cm | 183 cm | 218 cm | 218 cm | 183 cm | 183 cm |
| WYSOKOŚĆ (H) | 81 cm | 81 cm | 81 cm | 81 cm | 81 cm | 81 cm |
| WYS.SIEDZISKA (B) & GŁĘB.SIEDZISKA (C) | 46 cm & cm | 46 cm & cm | 46 cm & cm | 46 cm & cm | 46 cm & cm | 46 cm & cm |
| QBM | 3.19 qbm | 3.19 qbm | 3.52 qbm | 3.52 qbm | 3.38 qbm | 3.38 qbm |

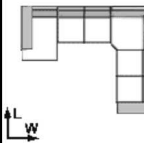
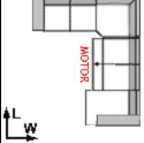
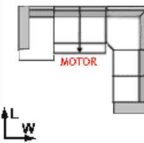
| LIVINGROOM CENNIK TUNIS |  |  |  |  |  |  |
|--|---|---|---|---|---|---|
| | KOD ARTYKULU | 4566 | 4567 | 4124 | 403M | 404M |
| OPIS ARTYKULU | 2AL-Sp.Gr-2,5AR | 2,5AL-Sp.Gr-2AR | 2,5AL-Sp.Gr-2,5AR | 2,5AL-Sp.Gr-2,5SAzAR m.motor | 2,5SAzAL m.motor-Sp.gr-2,5AR | 2,5AL-Sp.Gr-2,5-LAR |
| | 2-sofa z lewym podłokietnikiem + narożnik standardowy szeroki + 2,5-sofa z prawym podłokietnikiem | 2,5-sofa z lewym podłokietnikiem + narożnik standardowy szeroki + 2-sofa z prawym podłokietnikiem | 2,5-sofa z lewym podłokietnikiem + narożnik standardowy szeroki + 2,5-sofa z prawym podłokietnikiem | 2,5-sofa z lewym podłokietnikiem + narożnik standardowy szeroki + 2,5-sofa z prawym podłokietnikiem z elektrycznie regulowaną głębokością siedzenia | 2,5-sofa z lewym podłokietnikiem z elektrycznie regulowaną głębokością siedzenia + narożnik standardowy szeroki + 2,5-sofa z prawym podłokietnikiem | 2,5-sofa z lewym podłokietnikiem + narożnik standardowy szeroki + 2,5-sofa bez podłokietników + longchair prawy |
| SZEROKOŚĆ (W) | 288 cm | 308 cm | 308 cm | 308 cm | 308 cm | 308 cm |
| GŁĘBOKOŚĆ (L) | 308 cm | 288 cm | 308 cm | 308 cm | 308 cm | 408 cm |
| WYSOKOŚĆ (H) | 81 cm | 81 cm | 81 cm | 81 cm | 81 cm | 81 cm |
| WYS.SIEDZISKA (B) & GŁĘB.SIEDZISKA (C) | 46 cm & cm | 46 cm & cm | 46 cm & cm | 46 cm & cm | 46 cm & cm | 46 cm & cm |
| QBM | 3.81 qbm | 3.81 qbm | 3.95 qbm | 3.95 qbm | 3.95 qbm | 5.84 qbm |

| LIVINGROOM CENNIK TUNIS |  |  |  |  |
|--|---|---|---|---|
| | KOD ARTYKULU | 893 | 4967M | 4968M |
| OPIS ARTYKULU | LAL-2,5-Sp.Gr-2,5AR | 2,5AL-Sp.Gr-2,5SAz m.motor-LAR | LAL-2,5SAz m.motor-Sp.Gr-2,5AR | 3ALR+2,5ALR |
| | Longchair lewy + 2,5-sofa bez podłokietników + narożnik standardowy szeroki + 2,5-sofa z prawym podłokietnikiem | 2,5-sofa z lewym podłokietnikiem + narożnik standardowy szeroki + 2,5-sofa bez podłokietników z elektrycznie regulowaną głębokością + longchair prawy | Longchair lewy + 2,5-sofa bez podłokietników z elektrycznie regulowaną głębokością + narożnik standardowy szeroki + 2,5-sofa z prawym podłokietnikiem | 3-sofa + 2,5 sofa |
| SZEROKOŚĆ (W) | 408 cm | 308 cm | 408 cm | cm |
| GŁĘBOKOŚĆ (L) | 308 cm | 408 cm | 308 cm | cm |
| WYSOKOŚĆ (H) | 81 cm | 81 cm | 81 cm | 81 cm |
| WYS.SIEDZISKA (B) & GŁĘB.SIEDZISKA (C) | 46 cm & cm | 46 cm & cm | 46 cm & cm | 46 cm & cm |
| QBM | 5.84 qbm | 5.84 qbm | 5.84 qbm | 3.61 qbm |