

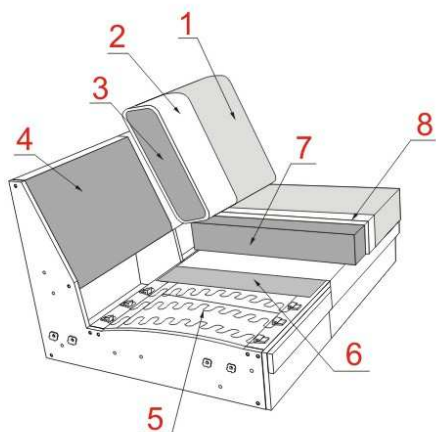

## Informacja o Modelu

<b>KORPUS</b>	: Stelaż klejony i kołkowany ; Płyta wiórowa; Płyta pilśniowa; Sklejka;
<b>SIEDZENIE</b>	: Sprężyny faliste; War.1 - SANDWICH (Pianka 35kg/m3 + Pianka HR 30kg/m3); War.2 - HR FEST (Pianka HR 42kg/m3); Owata;
<b>OPARCIE</b>	: Poduszka oparciowa (Silikon);
<b>STOPKI</b>	: Metal; Drewno;



- 1 Tkanina obiciowa
- 2 Owata
- 3 Poduszka oparciowa (Silikon)
- 4 Płyta pilśniowa
- 5 Sprężyna falista
- 6 Włóknina podkładowa
- 7 War.1 - SANDWICH; War.2 - HR FEST
- 8 Owata



Funkcja "relax".



Regulowana elektrycznie głębokość siedzenia: siedzisko wysuwa się ca 19 cm!

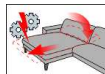

Longchair XXL z funkcją relaksu



Zagłówek z możliwością zmiany miejsca zamocowania.

Cennik obowiązuje do odwołania. Data publikacji :

## Informacja o produkcie

Model może być wykonany tylko w jednej tkaninie lub w jednej skórze (uni)!

Przy wykonaniu w skórze występują inne przeszycia, jak w przypadku tkaniny.

Rodzaj tapicerki: miękka, luźna konstrukcja tapicerki, dla której typowe jest tworzenie się fałd oraz zamarszczeń tapicerki.

### Komforty siedziska:

Var. 1 - Sandwich

Var. 2 - HR Fest

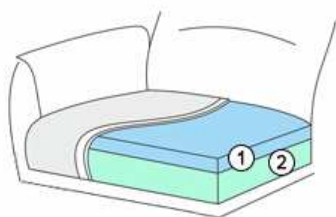

#### Sandwich

- ① Pianka HR 30kg/m<sup>3</sup>
- ② Pianka 35kg/m<sup>3</sup>

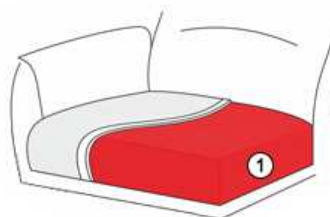

#### HR Fest

- ① Pianka HR 42kg/m<sup>3</sup>

### Warianty podłokietników:

- A klpb (wolny od ziemi); szer. ok. 23 cm
- B klpb (do ziemi); szer. 23 cm
- C kubiczny (wolny od ziemi); szer. ok. 17 cm
- D kubiczny (do ziemi); szer. ok. 17 cm

W zamówieniu prosimy koniecznie podać rodzaj podłokietnika!

Cenę i wymiar podłokietnika należy doliczyć

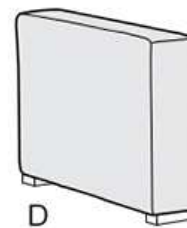
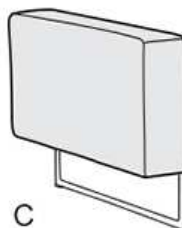
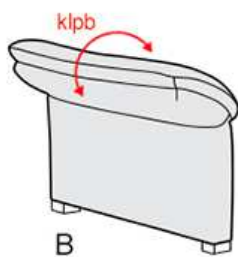
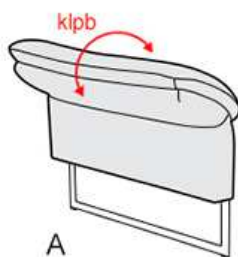

### Nici kontrastowe:

Dla wybranych tkanin i skór można stosować nić kontrastową - 4 kolory do wyboru:

- \* brąz (Naht-braun)
- \* ciemny szary (Naht-dunkel grau)
- \* jasny szary (Naht-hell grau)
- \* jasny beż (Naht-hell beige)

Bardzo prosimy o podanie informacji podczas składania zamówienia, gdyż wykonanie standardowe nie dotyczy nici kontrastowych.

### Funkcje:

Funkcja relaksu (Relax m.Motor)

Model posiada funkcję relaks z motorem, w której oparcie wychyla się do tyłu a podnóżek unosi w górę (pozycja kardio).

Uwaga: aby maksymalnie korzystać z funkcji Relax m.Motor producent zaleca zamówienie do każdej bryły z Relax m.motor zagłówka.

Standardowo sofy z funkcją relaksu są dostarczane jako dwa elementy, a sofy bez funkcji jako jeden.

Bryły fest lewe / prawe / przelotowe 1, / 1,25 / 1,5 / 1,75 nie mogą być ze sobą łączone.



**Longchair z funkcją relaksu** oparcie kładzie się do tyłu, a siedzisko wysuwa się do przodu ok. 18 cm (Wall Free).



#### **Elektryczna regulacja głębokości siedziska (SAz m.Motor)**

Siedzisko w bryłach z elektryczną funkcją wysuwa się ok. 19 cm

Zaleca się łączyć bryły z funkcją wysuwanego siedziska z bryłami narożnymi (E1ABL/R / LAL / LAL m.Motor / Sp.Kl.).



#### **Uwaga:**

Do brył z motorem można zamówić za dodatkową opłatą Akumulator (Akku).







Ważne: w bryłach z dwoma motorami należy zamówić 2 Akku

Uwaga! W modelach z funkcją relaksacyjną z motorem producent zaleca, aby silnik funkcji nie pracował dłużej niż max. 2 minuty. Aby kontynuować należy zrobić 18 min przerwy w pracy silnika.

#### **Stopki:**

- Stopka drewniana buk lakierowany (HF) w cenie
- Stopka drewniana dąb olejowany (HF Eiche geolt), dąb bielony (HF eiche bianco) w cenie
- Stopka metalowa (MF - podłokietnik A/C) w kolorze: czarny i chrom oraz stal szczotkowana (w cenie)
- Stopka metalowa (MF - podłokietnik B) w kolorze: czarny i chrom (w cenie)
- Stopka drewniana owinięta alu (MHF-podłokietnik D) w kolorze: czarny i chrom (w cenie)
- Rama metalowa (MR) w kolorze: czarny, chrom i stal szczotkowana (wszystkie kolory za dopłatą)

**Dopłata za ramę MR znajduje się pod podłokietnikiem!**

— PODŁOKIETNIK A / PODŁOKIETNIK C —			— PODŁOKIETNIK B —		— PODŁOKIETNIK D —	
						
Czarny Chrom Szczotkowany		Czarny Chrom Szczotkowany	Czarny Chrom		Czarny Chrom	
MF1 - 17 cm	HF1 - 17 cm	MR1 - 17 cm	MF1 - 2,5 cm	HF1 - 2,5 cm	MHF1 - 2,5 cm	HF1 - 2,5 cm
MF2 - 19 cm	HF2 - 19 cm	MR2 - 19 cm	MF2 - 4,5 cm	HF2 - 4,5 cm	MHF2 - 4,5 cm	HF2 - 4,5 cm

Warianty podłokietników i pasujące stopki:

	A	B	C	D
Wysokości siedziska 45	h-170 mm MF1 Czarny Chrom Szczotkowany MR1 Czarny Chrom Szczotkowany SP.KL HF1	h-25 mm MF1 Czarny Chrom HF1 E1ABL/E1ABR; 1ABL/1ABR; LAL/LAR; SP.KL; HOCKER MF1 Czarny Chrom MR1 Czarny Chrom SP.KL HF1	h-170 mm MF1 Czarny Chrom Szczotkowany MR1 Czarny Chrom Szczotkowany SP.KL HF1	h-25 mm MHF1 Czarny Chrom HF1 E1ABL/E1ABR; 1ABL/1ABR; LAL/LAR; SP.KL; HOCKER MF1 Czarny Chrom MR1 Czarny Chrom SP.KL HF1
	h-190 mm MF2 Czarny Chrom Szczotkowany MR2 Czarny Chrom Szczotkowany SP.KL HF2	h-45 mm MF2 Czarny Chrom HF2 E1ABL/E1ABR; 1ABL/1ABR; LAL/LAR; SP.KL; HOCKER MF2 Czarny Chrom MR2 Czarny Chrom SP.KL HF2	h-190 mm MF2 Czarny Chrom Szczotkowany MR2 Czarny Chrom Szczotkowany SP.KL HF2	h-45 mm MHF2 Czarny Chrom HF2 E1ABL/E1ABR; 1ABL/1ABR; LAL/LAR; SP.KL; HOCKER MF2 Czarny Chrom MR2 Czarny Chrom SP.KL HF2
Wysokości siedziska 47				

**Ważne podłokietnik A /C:** stopka metalowa MF i rama metalowa MR jest montowana od strony wewnętrznej podłokietnika. Stopka drewniana jest montowana po stronie zewnętrznej podłokietnika.  
W elemencie narożnym (Sp.kl=8020) nie można wybrać ramy metalowej. Jeżeli klient zdecyduje się na układ narożny z ramą metalową to w elemencie narożnym zastosowana zostanie prosta metalowa stopka.

#### Dwie wysokości siedziska:

SH=45 cm (HF1; MF1; MR1; MHF1; h-17 cm / h-2,5 cm)

SH=47 cm (HF2; MF2; MR2; MHF2; h-19 cm / h-4,5 cm)

Dostępne wybarwienia drewna: patrz wzornik wybarwień drewna, a także dąb olejowany i dąb bielony.

W tym modelu stopki do transportu są demontowane aby uniknąć szkód transportowych (zamontowane są tylko stopki pod podłokietnikiem B,D).

Strona prawdziwa jest możliwa za dopłatą. Strona prawdziwa może być stosowana do wszystkich brył - z wyjątkiem bryły z funkcją relaksu z motorem.

W modelu stosuje się łączenie brył systemem typu haki.

**Uwaga!**

Piktogramy brył mają wyłącznie charakter poglądowy i nie oddają rzeczywistego wyglądu mebla.





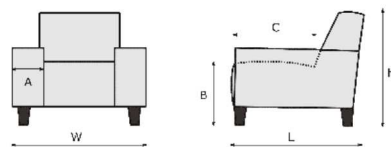







Dopuszczalna tolerancja wymiarów +/- 5 cm. Przy kombinacji brył prosimy podawać typy składające się na układ od strony lewej do prawej stojąc przed meblem.













A = Laut Typenplan  
B = 45 cm; h-17 cm  
C = 56 cm  
H = 86 cm; h-17 cm  
L = 98 cm



LIVINGROOM CENNIK <b>BRESSO</b>						
	1000	1001	1003	1000M	1001M	1003M
KOD ARTYKULU	1(60)	1L(60)	1R(60)	1(60) relax m.motor	1L(60) relax m.motor	1R(60) relax m.motor
OPIS ARTYKULU	1 szeroka bez podłokietników	1 z lewym podłokietnikiem <i>Cenę i wymiar podłokietnika należy doliczyć</i>	1 z prawym podłokietnikiem <i>Cenę i wymiar podłokietnika należy doliczyć</i>	1 bez podłokietników z elektryczną funkcją relaksu	1 z lewym podłokietnikiem z elektryczną funkcją relaksu <i>Cenę i wymiar podłokietnika należy doliczyć</i>	1 z prawym podłokietnikiem z elektryczną funkcją relaksu <i>Cenę i wymiar podłokietnika należy doliczyć</i>
SZEROKOŚĆ (W)	61 cm	61 cm	61 cm	61 cm	61 cm	61 cm
GŁĘBOKOŚĆ (L)	98 cm	98 cm	98 cm	98 cm	98 cm	98 cm
WYSOKOŚĆ (H)	86 cm	86 cm	86 cm	86 cm	86 cm	86 cm
WYS.SIEDZISKA (B) & GŁĘB.SIEDZISKA (C)	45 cm & 56 cm	45 cm & 56 cm	45 cm & 56 cm	45 cm & 56 cm	45 cm & 56 cm	45 cm & 56 cm
QBM	0.47 qbm	0.47 qbm	0.47 qbm	0.58 qbm	0.58 qbm	0.58 qbm

LIVINGROOM CENNIK <b>BRESSO</b>						
	10250	10251	10253	1002	10250M	10251M
KOD ARTYKULU	1,25(70)	1,25L(70)	1,25R(70)	1LR(70)	1,25(70) relax m.motor	1,25L(70) relax m.motor
OPIS ARTYKULU	1,25 bez podłokietników	1,25 z lewym podłokietnikiem <i>Cenę i wymiar podłokietnika należy doliczyć</i>	1,25 z prawym podłokietnikiem <i>Cenę i wymiar podłokietnika należy doliczyć</i>	Fotel <i>Cenę i wymiar podłokietnika należy doliczyć</i>	1,25 bez podłokietników, z elektryczną funkcją relaksu	1,25 z lewym podłokietnikiem, z elektryczną funkcją relaksu <i>Cenę i wymiar podłokietnika należy doliczyć</i>
SZEROKOŚĆ (W)	71 cm	71 cm	71 cm	71 cm	71 cm	71 cm
GŁĘBOKOŚĆ (L)	98 cm	98 cm	98 cm	98 cm	98 cm	98 cm
WYSOKOŚĆ (H)	86 cm	86 cm	86 cm	86 cm	86 cm	86 cm
WYS.SIEDZISKA (B) & GŁĘB.SIEDZISKA (C)	45 cm & 56 cm	45 cm & 56 cm	45 cm & 56 cm	45 cm & 56 cm	45 cm & 56 cm	45 cm & 56 cm
QBM	0.54 qbm	0.54 qbm	0.54 qbm	0.54 qbm	0.59 qbm	0.67 qbm

LIVINGROOM CENNIK <b>BRESSO</b>						
						
KOD ARTYKULU	10253M 1,25R(70) relax m.motor	1500 1,5(80)	1002M 1LR(70) relax m.motor	1501 1,5L(80)	1503 1,5R(80)	1500M 1,5(80) relax m.motor
OPIS ARTYKULU	1,25 z prawym podłokietnikiem, z elektryczną funkcją relaksu <i>Cenę i wymiar podłokietnika należy doliczyć</i>	1,5 bez podłokietników	Fotel z elektryczną funkcją relaksu <i>Cenę i wymiar podłokietnika należy doliczyć</i>	1,5 z lewym podłokietnikiem <i>Cenę i wymiar podłokietnika należy doliczyć</i>	1,5 z prawym podłokietnikiem <i>Cenę i wymiar podłokietnika należy doliczyć</i>	1,5 bez podłokietników z elektryczną funkcją relaksu
SZEROKOŚĆ (W)	71 cm	81 cm	71 cm	81 cm	81 cm	81 cm
GŁĘBOKOŚĆ (L)	98 cm	98 cm	98 cm	98 cm	98 cm	98 cm
WYSOKOŚĆ (H)	86 cm	86 cm	86 cm	86 cm	86 cm	86 cm
WYS.SIEDZISKA (B) & GŁĘB.SIEDZISKA (C)	45 cm & 56 cm	45 cm & 56 cm	45 cm & 56 cm	45 cm & 56 cm	45 cm & 56 cm	45 cm & 56 cm
QBM	0.67 qbm	0.61 qbm	0.59 qbm	0.61 qbm	0.61 qbm	0.67 qbm

LIVINGROOM CENNIK <b>BRESSO</b>						
						
KOD ARTYKULU	1501M 1,5L(80) relax m.motor	1503M 1,5R(80) relax m.motor	1750 1,75(90)	1751 1,75L(90)	1753 1,75R(90)	1750M 1,75(90) relax m.motor
OPIS ARTYKULU	1,5 z lewym podłokietnikiem z elektryczną funkcją relaksu <i>Cenę i wymiar podłokietnika należy doliczyć</i>	1,5 z prawym podłokietnikiem z elektryczną funkcją relaksu <i>Cenę i wymiar podłokietnika należy doliczyć</i>	1,75 bez podłokietników	1,75 z lewym podłokietnikiem <i>Cenę i wymiar podłokietnika należy doliczyć</i>	1,75 z prawym podłokietnikiem <i>Cenę i wymiar podłokietnika należy doliczyć</i>	1,75 bez podłokietników z elektryczną funkcją relaksu
SZEROKOŚĆ (W)	81 cm	81 cm	91 cm	91 cm	91 cm	91 cm
GŁĘBOKOŚĆ (L)	98 cm	98 cm	98 cm	98 cm	98 cm	98 cm
WYSOKOŚĆ (H)	86 cm	86 cm	86 cm	86 cm	86 cm	86 cm
WYS.SIEDZISKA (B) & GŁĘB.SIEDZISKA (C)	45 cm & 56 cm	45 cm & 56 cm	45 cm & 56 cm	45 cm & 56 cm	45 cm & 56 cm	45 cm & 56 cm
QBM	0.76 qbm	0.76 qbm	0.68 qbm	0.68 qbm	0.68 qbm	0.75 qbm

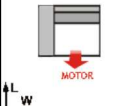
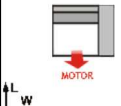
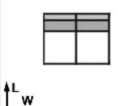
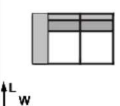
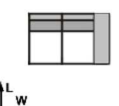
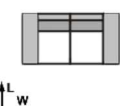

LIVINGROOM CENNIK <b>BRESSO</b>						
	1751M	1753M	2000	2001	2003	2002
KOD ARTYKULU	1,75L(90) relax m.motor	1,75R(90) relax m.motor	2	2L	2R	2LR
OPIS ARTYKULU	1,75 z lewym podłokietnikiem z elektryczną funkcją relaksu <i>Cenę i wymiar podłokietnika należy doliczyć</i>	1,75 z prawym podłokietnikiem z elektryczną funkcją relaksu <i>Cenę i wymiar podłokietnika należy doliczyć</i>	2-sofa bez podłokietników	2-sofa z lewym podłokietnikiem <i>Cenę i wymiar podłokietnika należy doliczyć</i>	2-sofa z prawym podłokietnikiem <i>Cenę i wymiar podłokietnika należy doliczyć</i>	2-sofa z dwoma podłokietnikami <i>Cenę i wymiar podłokietnika należy doliczyć</i>
SZEROKOŚĆ (W)	91 cm	91 cm	121 cm	121 cm	121 cm	121 cm
GŁĘBOKOŚĆ (L)	98 cm	98 cm	98 cm	98 cm	98 cm	98 cm
WYSOKOŚĆ (H)	86 cm	86 cm	86 cm	86 cm	86 cm	86 cm
WYS.SIEDZISKA (B) & GŁĘB.SIEDZISKA (C)	45 cm & 56 cm	45 cm & 56 cm	45 cm & 56 cm	45 cm & 56 cm	45 cm & 56 cm	45 cm & 56 cm
QBM	0.84 qbm	0.84 qbm	0.9 qbm	0.9 qbm	0.9 qbm	0.9 qbm

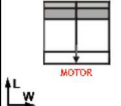
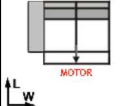
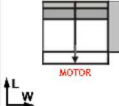
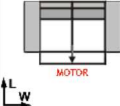
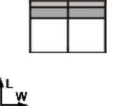
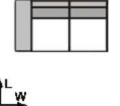
LIVINGROOM CENNIK <b>BRESSO</b>						
	2060M	2061M	2063M	2062M	2500	2501
KOD ARTYKULU	2SAz m.motor	2SAzL m.motor	2SAzR m.motor	2SAzLR m.motor	2,5	2,5L
OPIS ARTYKULU	2-sofa bez podłokietników, z elektrycznie regulowaną głębokością siedzenia	2-sofa z lewym podłokietnikiem, z elektrycznie regulowaną głębokością siedzenia <i>Cenę i wymiar podłokietnika należy doliczyć</i>	2-sofa z prawym podłokietnikiem, z elektrycznie regulowaną głębokością siedzenia <i>Cenę i wymiar podłokietnika należy doliczyć</i>	2-sofa z dwoma podłokietnikami, z elektrycznie regulowaną głębokością siedzenia <i>Cenę i wymiar podłokietnika należy doliczyć</i>	2,5-sofa bez podłokietników	2,5-sofa z lewym podłokietnikiem <i>Cenę i wymiar podłokietnika należy doliczyć</i>
SZEROKOŚĆ (W)	121 cm	121 cm	121 cm	121 cm	141 cm	141 cm
GŁĘBOKOŚĆ (L)	98 cm	98 cm	98 cm	98 cm	98 cm	98 cm
WYSOKOŚĆ (H)	86 cm	86 cm	86 cm	86 cm	86 cm	86 cm
WYS.SIEDZISKA (B) & GŁĘB.SIEDZISKA (C)	45 cm & 56 cm	45 cm & 56 cm	45 cm & 56 cm	45 cm & 56 cm	45 cm & 56 cm	45 cm & 56 cm
QBM	0.9 qbm	0.9 qbm	0.9 qbm	0.9 qbm	1.05 qbm	1.05 qbm



LIVINGROOM CENNIK <b>BRESSO</b>						
KOD ARTYKULU	3063M	3062M	3500	3501	3503	3502
	3SAzR m.motor	3SAzLR m.motor	3,5	3,5L	3,5R	3,5LR
OPIS ARTYKULU	3-sofa z prawym podłokietnikiem, z elektrycznie regulowaną głębokością siedzenia <i>Cenę i wymiar podłokietnika należy doliczyć</i>	3-sofa z dwoma podłokietnikami, z elektrycznie regulowaną głębokością siedzenia <i>Cenę i wymiar podłokietnika należy doliczyć</i>	3,5-sofa bez podłokietników	3,5-sofa z lewym podłokietnikiem <i>Cenę i wymiar podłokietnika należy doliczyć</i>	3,5-sofa z prawym podłokietnikiem <i>Cenę i wymiar podłokietnika należy doliczyć</i>	3,5-sofa z dwoma podłokietnikami <i>Cenę i wymiar podłokietnika należy doliczyć</i>
SZEROKOŚĆ (W)	161 cm	161 cm	181 cm	181 cm	181 cm	181 cm
GŁĘBOKOŚĆ (L)	98 cm	98 cm	98 cm	98 cm	98 cm	98 cm
WYSOKOŚĆ (H)	86 cm	86 cm	86 cm	86 cm	86 cm	86 cm
WYS.SIEDZISKA (B) & GŁĘB.SIEDZISKA (C)	45 cm & 56 cm	45 cm & 56 cm	45 cm & 56 cm	45 cm & 56 cm	45 cm & 56 cm	45 cm & 56 cm
QBM	1.19 qbm	1.19 qbm	1.34 qbm	1.34 qbm	1.34 qbm	1.34 qbm

LIVINGROOM CENNIK <b>BRESSO</b>						
KOD ARTYKULU	1091	1093	6011	6013	6021	6023
	1ABL	1ABR	E1ABL	E1ABR	LL	LR
OPIS ARTYKULU	Otomana lewa	Otomana prawa	Lewy element narożny z pojedynczym siedzeniem i wyspą	Prawy element narożny z pojedynczym siedzeniem i wyspą	Longchair z lewym podłokietnikiem <i>Cenę i wymiar podłokietnika należy doliczyć</i>	Longchair z prawym podłokietnikiem <i>Cenę i wymiar podłokietnika należy doliczyć</i>
SZEROKOŚĆ (W)	127 cm	127 cm	98 cm	98 cm	91 cm	91 cm
GŁĘBOKOŚĆ (L)	98 cm	98 cm	226 cm	226 cm	177 cm	177 cm
WYSOKOŚĆ (H)	86 cm	86 cm	86 cm	86 cm	86 cm	86 cm
WYS.SIEDZISKA (B) & GŁĘB.SIEDZISKA (C)	45 cm & 56 cm	45 cm & 56 cm	45 cm & 56 cm	45 cm & 56 cm	45 cm & <b>135 cm</b>	45 cm & <b>135 cm</b>
QBM	0.95 qbm	0.95 qbm	1.83 qbm	1.83 qbm	1.22 qbm	1.22 qbm

LIVINGROOM CENNIK <b>BRESSO</b>						
	6021M	6023M	8020	90707	91260	909651
KOD ARTYKULU	LL relax m.motor	LR relax m.motor	Sp.Kl	Hocker 70x70	Hocker 125x60	Anbauhocker Links
OPIS ARTYKULU	Longchair z lewym podłokietnikiem z elektryczną funkcją relaksu <i>Cenę i wymiar podłokietnika należy doliczyć</i>	Longchair z prawym podłokietnikiem z elektryczną funkcją relaksu <i>Cenę i wymiar podłokietnika należy doliczyć</i>	Element narożny	Pufa 70x70	Pufa 125x60	Pufa dostawna lewa
SZEROKOŚĆ (W)	91 cm	91 cm	98 cm	70 cm	125 cm	56 cm
GŁĘBOKOŚĆ (L)	177 cm	177 cm	98 cm	70 cm	60 cm	98 cm
WYSOKOŚĆ (H)	86 cm	86 cm	86 cm	45 cm	45 cm	45 cm
WYS.SIEDZISKA (B) & GŁĘB.SIEDZISKA (C)	45 cm & <b>135 cm</b>	45 cm & <b>135 cm</b>	45 cm & 56 cm	45 cm & <b>70 cm</b>	45 cm & <b>125 cm</b>	45 cm & <b>98 cm</b>
QBM	1.22 qbm	1.22 qbm	0.73 qbm	0.24 qbm	0.36 qbm	0.27 qbm

LIVINGROOM CENNIK <b>BRESSO</b>						
	909653	9023R	9121K	9123K	9221K	9223K
KOD ARTYKULU	Anbauhocker Rechts	Kopfstütze m.Rolle u.Rastomat	AL A m.klpb	AR A m.klpb	AL B m.klpb	AR B m.klpb
OPIS ARTYKULU	Pufa dostawna prawa	Zagłówek z wałkiem i rastomatem	Podłokietnik lewy A, ruchomy	Podłokietnik prawy A, ruchomy	Podłokietnik lewy B, ruchomy	Podłokietnik prawy B, ruchomy
SZEROKOŚĆ (W)	56 cm	55 cm	23 cm	23 cm	23 cm	23 cm
GŁĘBOKOŚĆ (L)	98 cm	25 cm	97 cm	97 cm	97 cm	97 cm
WYSOKOŚĆ (H)	45 cm	26 cm	63 cm	63 cm	63 cm	63 cm
WYS.SIEDZISKA (B) & GŁĘB.SIEDZISKA (C)	45 cm & <b>98 cm</b>	cm & <b>cm</b>	cm & <b>cm</b>	cm & <b>cm</b>	cm & <b>cm</b>	cm & <b>cm</b>
QBM	0.27 qbm	0.05 qbm	0.17 qbm	0.17 qbm	0.17 qbm	0.17 qbm

LIVINGROOM CENNIK <b>BRESSO</b>						
	KOD ARTYKULU	9321 AL C	9323 AR C	9421 AL D	9423 AR D	4614M 2LR relax m.motor L+R (2T)
OPIS ARTYKULU	Podłokietnik lewy C	Podłokietnik prawy C	Podłokietnik lewy D	Podłokietnik prawy D	2-Sofa z dwoma podłokietnikami, z elektryczną funkcją relaksu lewą i prawą (2 części) <i>Cenę i wymiar podłokietnika należy doliczyć</i>	2,5-Sofa z dwoma podłokietnikami, z elektryczną funkcją relaksu lewą (2 części) <i>Cenę i wymiar podłokietnika należy doliczyć</i>
SZEROKOŚĆ (W)	17 cm	17 cm	17 cm	17 cm	123 cm	143 cm
GŁĘBOKOŚĆ (L)	95 cm	95 cm	95 cm	95 cm	98 cm	98 cm
WYSOKOŚĆ (H)	61 cm	61 cm	61 cm	61 cm	86 cm	86 cm
WYS.SIEDZISKA (B) & GŁĘB.SIEDZISKA (C)	cm & cm	cm & cm	cm & cm	cm & cm	45 cm & 56 cm	45 cm & 56 cm
QBM	0.12 qbm	0.12 qbm	0.12 qbm	0.12 qbm	1.16 qbm	1.21 qbm

LIVINGROOM CENNIK <b>BRESSO</b>						
	KOD ARTYKULU	4621M 2,5LR relax m.motor L+R (2T)	4631M 3LR relax m.motor L+R (2T)	9511M 3,5LR relax m.motor L+R (2T)	591 2,5L-E1ABR	590 E1ABL-2,5R
OPIS ARTYKULU	2,5-Sofa z dwoma podłokietnikami, z elektryczną funkcją relaksu lewą i prawą (2 części) <i>Cenę i wymiar podłokietnika należy doliczyć</i>	3-Sofa z dwoma podłokietnikami, z elektryczną funkcją relaksu lewą i prawą (2 części) <i>Cenę i wymiar podłokietnika należy doliczyć</i>	3,5-Sofa z dwoma podłokietnikami, z elektryczną funkcją relaksu lewą i prawą (2 części) <i>Cenę i wymiar podłokietnika należy doliczyć</i>	2,5-sofa z lewym podłokietnikiem + prawy element narożny z pojedynczym siedzeniem i wyspą <i>Cenę i wymiar podłokietnika należy doliczyć</i>	lewy element narożny z pojedynczym siedzeniem i wyspą + 2,5-sofa z prawym podłokietnikiem <i>Cenę i wymiar podłokietnika należy doliczyć</i>	2,5 z lewym podłokietnikiem, z elektrycznie regulowaną głębokością siedzenia + prawy element narożny z pojedynczym siedzeniem i wyspą <i>Cenę i wymiar podłokietnika należy doliczyć</i>
SZEROKOŚĆ (W)	143 cm	163 cm	183 cm	240 cm	240 cm	240 cm
GŁĘBOKOŚĆ (L)	98 cm	98 cm	98 cm	226 cm	226 cm	226 cm
WYSOKOŚĆ (H)	86 cm	86 cm	86 cm	86 cm	86 cm	86 cm
WYS.SIEDZISKA (B) & GŁĘB.SIEDZISKA (C)	45 cm & 56 cm	45 cm & 56 cm	45 cm & 56 cm	45 cm & 56 cm	45 cm & 56 cm	45 cm & 56 cm
QBM	1.34 qbm	1.52 qbm	1.68 qbm	2.88 qbm	2.88 qbm	2.88 qbm

LIVINGROOM CENNIK <b>BRESSO</b>						
	996M	591ML	590MR	580ML	592MR	424
KOD ARTYKULU	E1ABL-2,5SAzR m.motor	1,25L(70) relax m.motor-1,25(70)-E1ABR	E1ABL-1,25(70)-1,25R(70) relax m.motor	1,5L(80) relax m.motor-1,5(80)-E1ABR	E1ABL-1,5(80)-1,5R(80) relax m.motor	2L-LR
OPIS ARTYKULU	Lewy element narożny z pojedynczym siedzeniem i wyspą,+ 2,5 z prawym podłokietnikiem, z elektrycznie regulowaną głębokością siedzenia  Cenę i wymiar podłokietnika należy doliczyć	1,25 z lewym podłokietnikiem, z elektryczną funkcją relaksu + 1,25 bez podłokietników + Prawy element narożny z pojedynczym siedzeniem i wyspą  Cenę i wymiar podłokietnika należy doliczyć	Lewy element narożny z pojedynczym siedzeniem i wyspą + 1,25 bez podłokietników + 1,25 z prawym podłokietnikiem, z elektryczną funkcją relaksu  Cenę i wymiar podłokietnika należy doliczyć	1,5 z lewym podłokietnikiem, z elektryczną funkcją relaksu + 1,5 bez podłokietników + Prawy element narożny z pojedynczym siedzeniem i wyspą  Cenę i wymiar podłokietnika należy doliczyć	Lewy element narożny z pojedynczym siedzeniem i wyspą + 1,5 bez podłokietników + 1,5 z prawym podłokietnikiem, z elektryczną funkcją relaksu  Cenę i wymiar podłokietnika należy doliczyć	2-sofa z lewym podłokietnikiem + longchair prawy  Cenę i wymiar podłokietnika należy doliczyć
SZEROKOŚĆ (W)	240 cm	241 cm	241 cm	261 cm	261 cm	213 cm
GŁĘBOKOŚĆ (L)	226 cm	226 cm	226 cm	226 cm	226 cm	177 cm
WYSOKOŚĆ (H)	86 cm	86 cm	86 cm	86 cm	86 cm	86 cm
WYS.SIEDZISKA (B) & GŁĘB.SIEDZISKA (C)	45 cm & 56 cm	45 cm & 56 cm	45 cm & 56 cm	45 cm & 56 cm	45 cm & 56 cm	45 cm & 56 cm
QBM	2.88 qbm	3.04 qbm	3.04 qbm	3.2 qbm	3.2 qbm	2.12 qbm

LIVINGROOM CENNIK <b>BRESSO</b>						
	423	846MML	553MMR	859	860	4194M
KOD ARTYKULU	LL-2R	1,25L(70) relax m.motor-1,25(70)-LR relax m.motor	LL relax m.motor-1,25(70)-1,25R(70) relax m.motor	3L-LR	LL-3R	3SAzL m.motor-LR
OPIS ARTYKULU	Longchair lewy + 2-sofa z prawym podłokietnikiem  Cenę i wymiar podłokietnika należy doliczyć	1,25 z lewym podłokietnikiem, z elektryczną funkcją relaksu + 1,25 bez podłokietników + Longchair z prawym podłokietnikiem z elektryczną funkcją relaksu  Cenę i wymiar podłokietnika należy doliczyć	Longchair z lewym podłokietnikiem z elektryczną funkcją relaksu + 1,25 bez podłokietników + 1,25 z prawym podłokietnikiem, z elektryczną funkcją relaksu  Cenę i wymiar podłokietnika należy doliczyć	3-sofa z lewym podłokietnikiem + longchair prawy  Cenę i wymiar podłokietnika należy doliczyć	Longchair lewy + 3-sofa z prawym podłokietnikiem  Cenę i wymiar podłokietnika należy doliczyć	3 z lewym podłokietnikiem, z elektrycznie regulowaną głębokością siedzenia + longchair z prawym podłokietnikiem  Cenę i wymiar podłokietnika należy doliczyć
SZEROKOŚĆ (W)	213 cm	232 cm	232 cm	253 cm	253 cm	253 cm
GŁĘBOKOŚĆ (L)	177 cm	177 cm	177 cm	177 cm	177 cm	177 cm
WYSOKOŚĆ (H)	86 cm	86 cm	86 cm	86 cm	86 cm	86 cm
WYS.SIEDZISKA (B) & GŁĘB.SIEDZISKA (C)	45 cm & 56 cm	45 cm & 56 cm	45 cm & 56 cm	45 cm & 56 cm	45 cm & 56 cm	45 cm & 56 cm
QBM	2.12 qbm	2.43 qbm	2.43 qbm	2.41 qbm	2.41 qbm	2.41 qbm

LIVINGROOM CENNIK <b>BRESSO</b>						
	4193M	9591M	9592M	9589M	9590M	9588ML
KOD ARTYKULU	LL-3SAzR m.motor	1,5L(80) relax m.motor-1,5(80)-LR relax m.motor	LL relax m.motor-1,5(80)-1,5R(80) relax m.motor	LL rel mot-1,25(70) relmot-1,25(70) rel mot-E1ABR	E1ABL-1,25(70) rel mot-1,25(70) rel mot-LR rel mot	1L(60) relax m.motor-1(60)-Sp.KI-2,5SAz m.motor-LR
OPIS ARTYKULU	Longchair z lewym podłokietnikiem + 3 z prawym podłokietnikiem, z elektrycznie regulowaną głębokością siedzenia  Cenę i wymiar podłokietnika należy doliczyć	1,5 z lewym podłokietnikiem, z elektryczną funkcją relaksu + 1,5 bez podłokietników + Longchair z prawym podłokietnikiem z elektryczną funkcją relaksu  Cenę i wymiar podłokietnika należy doliczyć	Longchair z lewym podłokietnikiem z elektryczną funkcją relaksu + 1,5 bez podłokietników + 1,5 z prawym podłokietnikiem, z elektryczną funkcją relaksu  Cenę i wymiar podłokietnika należy doliczyć	Longchair z lewym podłokietnikiem z elektryczną funkcją relaksu + 1,25 bez podłokietników z elektryczną funkcją relaksu + 1,25 bez podłokietników z elektryczną funkcją relaksu + Prawy element narożny z pojedynczym siedzeniem i wyspą  Cenę i wymiar podłokietnika należy doliczyć	Lewy element narożny z pojedynczym siedzeniem i wyspą + 1,25 bez podłokietników z elektryczną funkcją relaksu + 1,25 bez podłokietników z elektryczną funkcją relaksu + Longchair z prawym podłokietnikiem z elektryczną funkcją relaksu  Cenę i wymiar podłokietnika należy doliczyć	1 z lewym podłokietnikiem z elektryczną funkcją relaksu + 1 szeroka bez podłokietników + Element narożny + 2,5-sofa bez podłokietników, z regulowaną głębokością siedzenia + Longchair z prawym podłokietnikiem  Cenę i wymiar podłokietnika należy doliczyć
SZEROKOŚĆ (W)	253 cm	254 cm	254 cm	332 cm	332 cm	332 cm
GŁĘBOKOŚĆ (L)	177 cm	177 cm	177 cm	226 cm	226 cm	221 cm
WYSOKOŚĆ (H)	86 cm	86 cm	86 cm	86 cm	86 cm	86 cm
WYS.SIEDZISKA (B) & GŁĘB.SIEDZISKA (C)	45 cm & 56 cm	45 cm & 56 cm	45 cm & 56 cm	45 cm & 56 cm	45 cm & 56 cm	45 cm & 56 cm
QBM	2.41 qbm	2.59 qbm	2.59 qbm	4.23 qbm	4.23 qbm	4.05 qbm

LIVINGROOM CENNIK <b>BRESSO</b>						
	9587MR	9588MML	9593MMR	9161	9163	9191
KOD ARTYKULU	LL-2,5SAz m.motor-Sp.KI-1(60)-1R(60) relax m.motor	1L(60) rel mot-1(60)-Sp.KI-2,5SAz m.motor-LR rel mot	LL rel mot-2,5SAz m.motor-Sp.KI-1(60)-1R(60) rel mot	Seite echt bezogen SAz links	Seite echt bezogen SAz rechts	Seite echt bezogen links
OPIS ARTYKULU	Longchair z lewym podłokietnikiem + 2,5-sofa bez podłokietników, z regulowaną głębokością siedzenia + Element narożny + 1 szeroka bez podłokietników + 1 z prawym podłokietnikiem z elektryczną funkcją relaksu  Cenę i wymiar podłokietnika należy doliczyć	1 z lewym podłokietnikiem z elektryczną funkcją relaksu + 1 szeroka bez podłokietników + Element narożny + 2,5-sofa bez podłokietników, z regulowaną głębokością siedzenia + Longchair z prawym podłokietnikiem z elektryczną funkcją relaksu  Cenę i wymiar podłokietnika należy doliczyć	Longchair z lewym podłokietnikiem z elektryczną funkcją relaksu + 2,5-sofa bez podłokietników, z regulowaną głębokością siedzenia + Element narożny + 1 szeroka bez podłokietników + 1 z prawym podłokietnikiem z elektryczną funkcją relaksu  Cenę i wymiar podłokietnika należy doliczyć	Lewa strona prawdziwa do bryli z regulowaną głębokością siedziska	Prawa strona prawdziwa do bryli z regulowaną głębokością siedziska	Strona prawdziwa lewa
SZEROKOŚĆ (W)	332 cm	332 cm	332 cm	1 cm	1 cm	1 cm
GŁĘBOKOŚĆ (L)	221 cm	221 cm	221 cm	cm	cm	cm
WYSOKOŚĆ (H)	86 cm	86 cm	86 cm	cm	cm	cm
WYS.SIEDZISKA (B) & GŁĘB.SIEDZISKA (C)	45 cm & 56 cm	45 cm & 56 cm	45 cm & 56 cm	cm & <b>cm</b>	cm & <b>cm</b>	cm & <b>cm</b>
QBM	4.05 qbm	4.05 qbm	4.05 qbm	0 qbm	0 qbm	0 qbm

LIVINGROOM	
CENNIK	
<b>BRESSO</b>	
	
KOD ARTYKULU	9193 Seite echt bezogen rechts
OPIS ARTYKULU	Strona prawdziwa prawa
SZEROKOŚĆ (W)	1 cm
GŁĘBOKOŚĆ (L)	cm
WYSOKOŚĆ (H)	cm
WYS.SIEDZISKA (B) & GŁĘB.SIEDZISKA (C)	cm & <b>cm</b>
QBM	0 qbm