

Informacja o produkcie

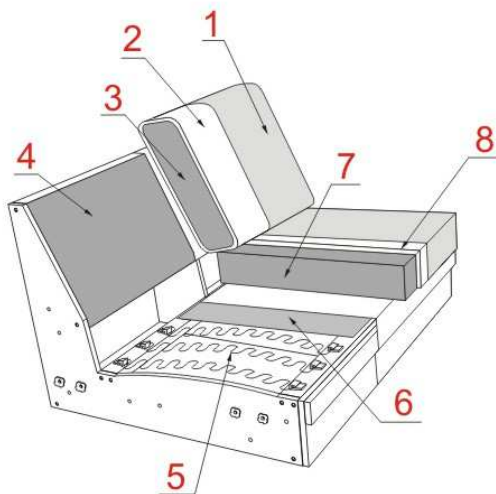

Informacja o Modelu

KORPUS	: Stelaż klejony i kołkowany ; Płyta wiórowa; Płyta pilśniowa; Sklejka;
SIEDZENIE	: Sprężyny faliste; MEMORY SAN (Pianka HR 44kg/m3 / Pianka Memory); Owata;
OPARCIE	: Poduszka oparciowa (Silikon);
STOPKI	: Metal; Metal z relingiem;



- 1** Tkanina obiciowa
- 2** Owata
- 3** Poduszka oparciowa (Silikon)
- 4** Płyta pilśniowa
- 5** Sprężyna falista
- 6** Włóknina podkładowa
- 7** MEMORY SAN (Pianka HR 44kg/m3 / Pianka Memory)
- 8** Owata

Cennik obowiązuje do odwołania. Data publikacji :

Informacja o produkcji

Model może być wykonany tylko w jednej tkaninie lub w jednej skórze (uni)! Przy wykonaniu w skórze występują inne przeszycia, jak w przypadku tkaniny.
Plecy w tkaninie prawdziwej. Strony dostawne w standardzie nie są otapicerowane tkaniną prawdziwą.

Tylko jeden **komfort siedziska** do wyboru: Memory Sandwich

Rodzaj tapicerki: miękka, luźna konstrukcja tapicerki, dla której typowe jest tworzenie się fałd oraz zamarszczeń tapicerki.

Stopki:

Model może być oferowany wyłącznie na stopkach metalowych
Stopki metalowe (MF1) dostępne w kolorach: czarny w cenie; **chrom i stal szcztokowana za dopłatą**
Stopki metalowe z drewnianym relingiem (MF1 reling); **drewniany reling dostępny w kolorze: czarny i kolonial za dopłatą**



Czarny Chrom
Szcztokowany
MF1 - 19cm



Czarny Chrom
Szcztokowany
MF1 reling - 19cm

Jedna wysokość siedziska ok. 47 cm

W tym modelu stopki do transportu są demontowane aby uniknąć szkód transportowych. Stopki wymagają montażu po rozpakowaniu mebla.

W modelu stosuje się łączenie brył systemem typu haki.









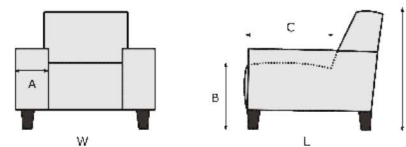



Poduszki i zagłówki są odrębnymi artykułami.













Uwaga!











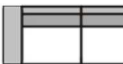

Piktogramy brył mają wyłącznie charakter poglądowy i nie oddają rzeczywistego wyglądu mebla.
Dopuszczalna tolerancja wymiarów +/- 5 cm. Przy kombinacji brył prosimy podawać typy składające się na układ od strony lewej do prawej stojąc przed meblem.





A = 20 cm
B = 47 cm
C = 57 cm
H = 87 cm
L = 98 cm



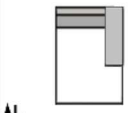

LIVINGROOM CENNIK BARLETTA						
						
KOD ARTYKULU	2000 2	2001 2AL	2003 2AR	2002 2ALR	2500 2,5	2501 2,5AL
OPIS ARTYKULU	2-sofa bez podłokietników	2-sofa z lewym podłokietnikiem	2-sofa z prawym podłokietnikiem	2-sofa z dwoma podłokietnikami	2,5-sofa bez podłokietników	2,5-sofa z lewym podłokietnikiem
SZEROKOŚĆ (W)	140 cm	160 cm	160 cm	180 cm	160 cm	180 cm
GŁĘBOKOŚĆ (L)	98 cm	98 cm	98 cm	98 cm	98 cm	98 cm
WYSOKOŚĆ (H)	87 cm	87 cm	87 cm	87 cm	87 cm	87 cm
WYS.SIEDZISKA (B) & GŁĘB.SIEDZISKA (C)	47 cm & 57 cm	47 cm & 57 cm	47 cm & 57 cm	47 cm & 57 cm	47 cm & 57 cm	47 cm & 57 cm
QBM	1.05 qbm	1.2 qbm	1.2 qbm	1.35 qbm	1.2 qbm	1.35 qbm

LIVINGROOM CENNIK BARLETTA						
						
KOD ARTYKULU	2503 2,5AR	2502 2,5ALR	3000 3	3001 3AL	3003 3AR	3002 3ALR
OPIS ARTYKULU	2,5-sofa z prawym podłokietnikiem	2,5-sofa z dwoma podłokietnikami	3-sofa bez podłokietników	3-sofa z lewym podłokietnikiem	3-sofa z prawym podłokietnikiem	3-sofa z dwoma podłokietnikami
SZEROKOŚĆ (W)	180 cm	200 cm	180 cm	200 cm	200 cm	220 cm
GŁĘBOKOŚĆ (L)	98 cm	98 cm	98 cm	98 cm	98 cm	98 cm
WYSOKOŚĆ (H)	87 cm	87 cm	87 cm	87 cm	87 cm	87 cm
WYS.SIEDZISKA (B) & GŁĘB.SIEDZISKA (C)	47 cm & 57 cm	47 cm & 57 cm	47 cm & 57 cm	47 cm & 57 cm	47 cm & 57 cm	47 cm & 57 cm
QBM	1.35 qbm	1.5 qbm	1.35 qbm	1.5 qbm	1.5 qbm	1.64 qbm

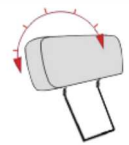
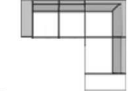
LIVINGROOM CENNIK BARLETTA						
						
KOD ARTYKULU	3501 3,5AL	3503 3,5AR	3502 3,5ALR	6011 E1ABL	6013 E1ABR	6061 LAL Gr.
OPIS ARTYKULU	3,5-sofa z lewym podłokietnikiem	3,5-sofa z prawym podłokietnikiem	3,5-sofa z dwoma podłokietnikami	Lewy element narożny z pojedynczym siedzeniem i wyspą	Prawy element narożny z pojedynczym siedzeniem i wyspą	Longchair z lewym podłokietnikiem, duży
SZEROKOŚĆ (W)	220 cm	220 cm	240 cm	98 cm	98 cm	130 cm
GŁĘBOKOŚĆ (L)	98 cm	98 cm	98 cm	223 cm	223 cm	177 cm
WYSOKOŚĆ (H)	87 cm	87 cm	87 cm	87 cm	87 cm	87 cm
WYS.SIEDZISKA (B) & GŁĘB.SIEDZISKA (C)	47 cm & 57 cm	47 cm & 57 cm	47 cm & 57 cm	47 cm & 182 cm	47 cm & 182 cm	47 cm & 136 cm
QBM	1.64 qbm	1.64 qbm	1.97 qbm	1.67 qbm	1.67 qbm	1.75 qbm

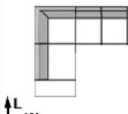
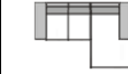
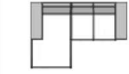
LIVINGROOM CENNIK BARLETTA						
	KOD ARTYKULU	6063 LAR Gr.	8020 Sp.KI	90707 Hocker 70x70	91260 Hocker 125x60	90231 Kopfstutze m.Rastomat
OPIS ARTYKULU	Longchair z prawym podłokietnikiem, duży	Element narożny	Pufa 70x70	Pufa 125x60	Zagłówek z regulowaną pozycją ustawienia	2,5-sofa z lewym podłokietnikiem + prawy element narożny z pojedynczym siedzeniem i wyspą
SZEROKOŚĆ (W)	130 cm	98 cm	70 cm	60 cm	58 cm	279 cm
GŁĘBOKOŚĆ (L)	177 cm	98 cm	70 cm	125 cm	15 cm	223 cm
WYSOKOŚĆ (H)	87 cm	87 cm	47 cm	47 cm	26 cm	87 cm
WYS.SIEDZISKA (B) & GŁĘB.SIEDZISKA (C)	47 cm & 136 cm	47 cm & 57 cm	47 cm & 70 cm	47 cm & 125 cm	cm & cm	47 cm & 57 cm
QBM	1.75 qbm	0.74 qbm	0.25 qbm	0.38 qbm	0.05 qbm	3.02 qbm

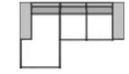
LIVINGROOM CENNIK BARLETTA					
	KOD ARTYKULU	590 E1ABL-2,5AR	646 2AL-LAR.Gr	645 LAL.Gr-2AR	649 2,5AL-LAR.Gr
OPIS ARTYKULU	lewy element narożny z pojedynczym siedzeniem i wyspą + 2,5-sofa z prawym podłokietnikiem	2-sofa z lewym podłokietnikiem + Longchair z prawym podłokietnikiem, duży	Longchair z lewym podłokietnikiem, duży + 2-sofa z prawym podłokietnikiem	2,5-sofa z lewym podłokietnikiem + longchair z prawym podłokietnikiem, duży	longchair z lewym podłokietnikiem, duży + 2,5-sofa z prawym podłokietnikiem
SZEROKOŚĆ (W)	279 cm	291 cm	291 cm	311 cm	311 cm
GŁĘBOKOŚĆ (L)	223 cm	177 cm	177 cm	177 cm	177 cm
WYSOKOŚĆ (H)	87 cm	87 cm	87 cm	87 cm	87 cm
WYS.SIEDZISKA (B) & GŁĘB.SIEDZISKA (C)	47 cm & 57 cm	47 cm & 57 cm	47 cm & 57 cm	47 cm & 57 cm	47 cm & 57 cm
QBM	3.02 qbm	2.95 qbm	2.95 qbm	3.1 qbm	3.1 qbm