

## Informacja o produkcie

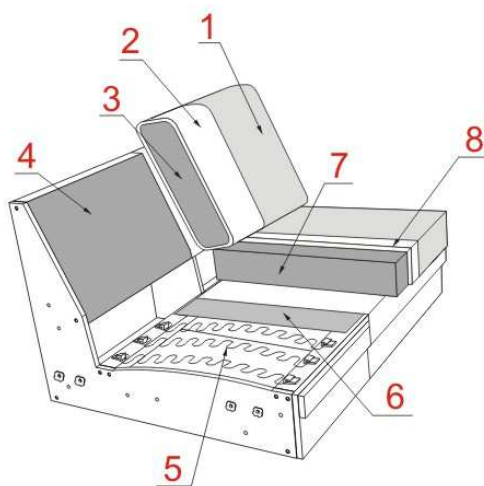

## Informacja o Modelu

- KORPUS** : Stelaż klejony i kołkowany ; Płyta wiórowa; Płyta pilśniowa; Sklejka;
- SIEDZENIE** : Sprężyny faliste; Wariant 1 - SANDWICH (Pianka 35kg/m<sup>3</sup> / Pianka HR 30kg/m<sup>3</sup>); Wariant 2 - HR (Pianka HR 40kg/m<sup>3</sup>); Wariant 3 - LASTILUX (Pianka Lastilux); Owata;
- OPARCIE** : SANDWICH (Pianka 25kg/m<sup>3</sup> / Pianka HR 30kg/m<sup>3</sup>); Owata;
- STOPKI** : Metal; Drewno;



- 1** Tkanina obiciowa  
**2** Owata  
**3** SANDWICH Pianka 25 / HR 30kg/m<sup>3</sup>  
**4** Płyta pilśniowa  
**5** Sprężyna falista  
**6** Włóknina podkładowa  
**7** Wariant 1 - SANDWICH; Wariant 2 - HR; Wariant 3 - LASTILUX  
**8** Owata

Cennik obowiązuje do odwołania. Data publikacji :

## Informacja o produkcie

Model może być wykonany tylko w jednej tkaninie lub w jednej skórze (uni)!  
Przy wykonaniu w skórze występują inne przeszycia, jak w przypadku tkaniny.

**Rodzaj tapicerki:** miękka, luźna konstrukcja tapicerki, dla której typowe jest tworzenie się fałd oraz zamarszczeń.

### Komforty siedziska:

- SANDWICH - jako standard
- HR - za dopłatą
- LASTILUX - za dopłatą

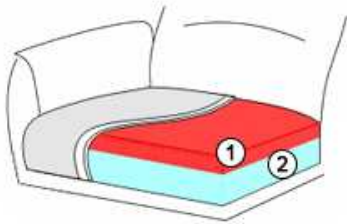

Sandwich

- ① Pianka HR 30kg/m<sup>3</sup>
- ② Pianka 35kg/m<sup>3</sup>

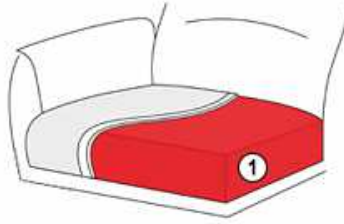

HR

- ① Pianka HR 40kg/m<sup>3</sup>

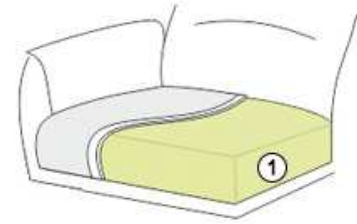

Lastilux

- ① Pianka HR 55kg/m<sup>3</sup>

### Warianty podłokietników:

- A - szerokość ok. 26 cm (podłokietnik w Longchair wystaje ok. 9 cm za korpus) - w cenie
- B - szerokość ok. 17 cm - w cenie
- C - ruchomy (klpb) szerokość ok. 28 cm (podłokietnik w Longchair wystaje ok. 11 cm za korpus) - za dopłatą
- D - szerokość ok. 18 cm - w cenie

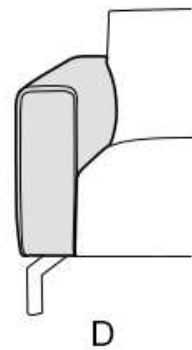
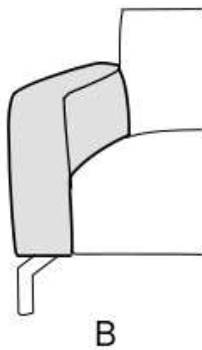
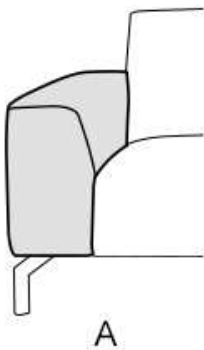

Prosimy wyraźnie zaznaczyć w zamówieniu.

**Cenę podłokietnika należy doliczyć.**

### Stopki

- Stopka metalowa (MF1 / MF2) w standardzie; kolor czarny w cenie; chrom i szczotkowana za dopłatą
- Stopka metalowa (MF3 / MF4) jako wariant; kolor czarny w cenie; chrom i szczotkowana za dopłatą
- Stopka metalowa (MF5 / MF6) jako wariant; kolor czarny w cenie; chrom i szczotkowana za dopłatą
- Rama metalowa (MR1 / MR2) jako wariant; kolor czarny w cenie; chrom i szczotkowana za dopłatą
- Stopka drewniana (HF1/HF2) buk lakierowany jako wariant w cenie
- Stopka drewniana (HF1/HF2) dąb olejowany i dąb bielony za dopłatą

Dostępne wybarwienia drewna: patrz wzornik wybarwień drewna.



MF1 h- 17cm  
MF2 h- 19cm



MF3 h- 17cm  
MF4 h- 19cm



MF5 h- 17cm  
MF6 h- 19cm



MR1 h- 17cm  
MR2 h- 19cm



HF1- 17cm  
HF2- 19cm

W elemencie narożnym (Sp.kl=8020V) nie można wybrać ramy metalowej. Jeżeli klient zdecyduje się na układ narożny z ramą metalową to w elemencie narożnym zastosowana zostanie prosta metalowa stopka.

W tym modelu stopki do transportu są demontowane aby uniknąć szkód transportowych. Stopki wymagają montażu po rozpakowaniu mebla.

### Dwie wysokości siedziska:

- wys. siedziska ok. 46 cm na stopce h- 17 cm (MF1, MF3, MF5, MR1, HF1)
- wys. siedziska ok. 48 cm na stopce h- 19 cm (MF2, MF4, MF6, MR2, HF2)

Strona prawdziwa jest możliwa za dopłatą.

W modelu stosuje się łączenie brył systemem typu haki.

Poduszki są osobnym artykułem.









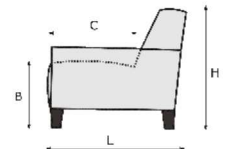
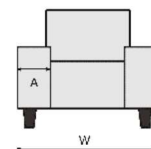

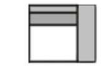
Opcjonalnie można zamówić drewnianą półkę do brył E1ABL / R (6011/6013); dostępne kolory: czarny, kolonial; dąb olejowany za dopłatą.



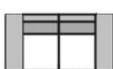



















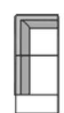
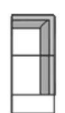
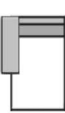

**Uwaga!**  
Piktogramy brył mają wyłącznie charakter poglądowy i nie oddają rzeczywistego wyglądu mebla.  
Dopuszczalna tolerancja wymiarów +/- 5 cm. Przy kombinacji brył prosimy podawać typy składające się na układ od strony lewej do prawej stojąc przed meblem.





A = Siehe Typenplan  
B = 46 cm; h-17 cm  
C = 57 cm  
H = 79 cm; h-17 cm  
L = 96 cm



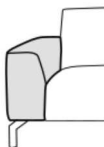

LIVINGROOM CENNIK <b>AGRIGENTO</b>						
						
KOD ARTYKULU	1501 1,5L	1503 1,5R	1502 1,5LR	2001 2L	2003 2R	2002 2LR
OPIS ARTYKULU	1,5 z lewym podfokietnikiem <i>Cenę podfokietnika należy doliczyć.</i>	1,5 z prawym podfokietnikiem <i>Cenę podfokietnika należy doliczyć.</i>	1,5-element z dwoma podfokietnikami <i>Cenę podfokietnika należy doliczyć.</i>	2-sofa z lewym podfokietnikiem <i>Cenę podfokietnika należy doliczyć.</i>	2-sofa z prawym podfokietnikiem <i>Cenę podfokietnika należy doliczyć.</i>	2-sofa z dwoma podfokietnikami <i>Cenę podfokietnika należy doliczyć.</i>
SZEROKOŚĆ (W)	96 cm	96 cm	96 cm	140 cm	140 cm	140 cm
GŁĘBOKOŚĆ (L)	96 cm	96 cm	96 cm	96 cm	96 cm	96 cm
WYSOKOŚĆ (H)	79 cm	79 cm	79 cm	79 cm	79 cm	79 cm
WYS.SIEDZISKA (B) & GŁĘB.SIEDZISKA (C)	46 cm & 57 cm	46 cm & 57 cm	46 cm & 57 cm	46 cm & 57 cm	46 cm & 57 cm	46 cm & 57 cm
QBM	0.64 qbm	0.64 qbm	0.64 qbm	0.92 qbm	0.92 qbm	0.92 qbm

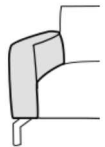
LIVINGROOM CENNIK <b>AGRIGENTO</b>						
						
KOD ARTYKULU	2501 2,5L	2503 2,5R	2502 2,5LR	3001 3L	3003 3R	3002 3LR
OPIS ARTYKULU	2,5-sofa z lewym podfokietnikiem <i>Cenę podfokietnika należy doliczyć.</i>	2,5-sofa z prawym podfokietnikiem <i>Cenę podfokietnika należy doliczyć.</i>	2,5-sofa z dwoma podfokietnikami <i>Cenę podfokietnika należy doliczyć.</i>	3-sofa z lewym podfokietnikiem <i>Cenę podfokietnika należy doliczyć.</i>	3-sofa z prawym podfokietnikiem <i>Cenę podfokietnika należy doliczyć.</i>	3-sofa z dwoma podfokietnikami <i>Cenę podfokietnika należy doliczyć.</i>
SZEROKOŚĆ (W)	170 cm	170 cm	170 cm	190 cm	190 cm	190 cm
GŁĘBOKOŚĆ (L)	96 cm	96 cm	96 cm	96 cm	96 cm	96 cm
WYSOKOŚĆ (H)	79 cm	79 cm	79 cm	79 cm	79 cm	79 cm
WYS.SIEDZISKA (B) & GŁĘB.SIEDZISKA (C)	46 cm & 57 cm	46 cm & 57 cm	46 cm & 57 cm	46 cm & 57 cm	46 cm & 57 cm	46 cm & 57 cm
QBM	1.11 qbm	1.11 qbm	1.11 qbm	1.24 qbm	1.24 qbm	1.37 qbm

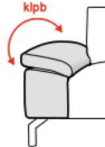
LIVINGROOM CENNIK <b>AGRIGENTO</b>						
						
KOD ARTYKULU	6011 E1ABL	6013 E1ABR	6061 LL Gr.	6063 LR Gr.	8020 Sp.KI	90764 Hocker
OPIS ARTYKULU	Lewy element narożny z pojedynczym siedzeniem i wyspą	Prawy element narożny z pojedynczym siedzeniem i wyspą	Longchair z lewym podfokietnikiem, duży <i>Cenę podfokietnika należy doliczyć.</i>	Longchair z prawym podfokietnikiem, duży <i>Cenę podfokietnika należy doliczyć.</i>	Element narożny	Pufa mała
SZEROKOŚĆ (W)	93 cm	93 cm	96 cm	96 cm	96 cm	95 cm
GŁĘBOKOŚĆ (L)	220 cm	220 cm	172 cm	172 cm	96 cm	65 cm
WYSOKOŚĆ (H)	79 cm	79 cm	79 cm	79 cm	79 cm	46 cm
WYS.SIEDZISKA (B) & GŁĘB.SIEDZISKA (C)	46 cm & 57 cm	46 cm & 57 cm	46 cm & <b>133 cm</b>	46 cm & <b>133 cm</b>	46 cm & 57 cm	46 cm & <b>65 cm</b>
QBM	1.39 qbm	1.39 qbm	1.13 qbm	1.13 qbm	0.64 qbm	0.31 qbm

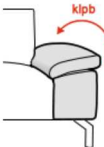
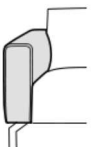
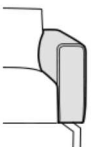
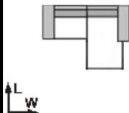
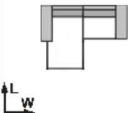
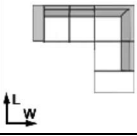
LIVINGROOM CENNIK <b>AGRIGENTO</b>						
	KOD ARTYKULU	9605 Holzablage	9121 AL A	9123 AR A	9221 AL B	9223 AR B
OPIS ARTYKULU	Drewniana półka	Podfokietnik lewy A	Podfokietnik prawy A	Podfokietnik lewy B	Podfokietnik prawy B	Podfokietnik lewy C, ruchomy
SZEROKOŚĆ (W)	88 cm	26 cm	26 cm	17 cm	17 cm	28 cm
GŁĘBOKOŚĆ (L)	36 cm	96 cm	96 cm	96 cm	96 cm	96 cm
WYSOKOŚĆ (H)	14 cm	61 cm	61 cm	61 cm	61 cm	61 cm
WYS.SIEDZISKA (B) & GŁĘB.SIEDZISKA (C)	cm & cm	cm & cm	cm & cm	cm & cm	cm & cm	cm & cm
QBM	0.11 qbm	0.17 qbm	0.17 qbm	0.12 qbm	0.12 qbm	0.17 qbm

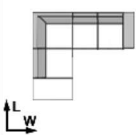
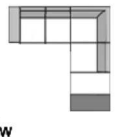
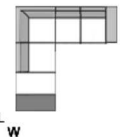
LIVINGROOM CENNIK <b>AGRIGENTO</b>						
	KOD ARTYKULU	9323K AR C klpb	9421 AL D	9423 AR D	4925 1,5L-LR Gr.	4926 LL Gr.-1,5R
OPIS ARTYKULU	Podfokietnik prawy C, ruchomy	Podfokietnik lewy D	Podfokietnik prawy D	1,5 z lewym podfokietnikiem + Longchair z prawym podfokietnikiem, duży <i>Cenę podfokietnika należy doliczyć.</i>	Longchair z lewym podfokietnikiem, duży + 1,5 z prawym podfokietnikiem <i>Cenę podfokietnika należy doliczyć.</i>	2,5-sofa z lewym podfokietnikiem + prawy element narożny z pojedynczym siedzeniem i wyspą <i>Cenę podfokietnika należy doliczyć.</i>
SZEROKOŚĆ (W)	28 cm	18 cm	18 cm	192 cm	192 cm	263 cm
GŁĘBOKOŚĆ (L)	96 cm	96 cm	96 cm	172 cm	172 cm	220 cm
WYSOKOŚĆ (H)	61 cm	64 cm	64 cm	79 cm	79 cm	79 cm
WYS.SIEDZISKA (B) & GŁĘB.SIEDZISKA (C)	cm & cm	cm & cm	cm & cm	46 cm & 57 cm	46 cm & 57 cm	46 cm & 57 cm
QBM	0.17 qbm	0.12 qbm	0.12 qbm	1.77 qbm	1.77 qbm	2.5 qbm

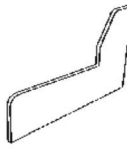
LIVINGROOM CENNIK <b>AGRIGENTO</b>					
	KOD ARTYKULU	590 E1ABL-2,5R	591HA 2,5L-E1ABR-Holzablage	590HA Holzablage-E1ABL-2,5R	9191 Seite echt bezogen links
OPIS ARTYKULU	lewy element narożny z pojedynczym siedzeniem i wyspą + 2,5-sofa z prawym podfokietnikiem <i>Cenę podfokietnika należy doliczyć.</i>	2,5-sofa z lewym podfokietnikiem + prawy element narożny z pojedynczym siedzeniem i wyspą + drewniana półka <i>Cenę podfokietnika należy doliczyć.</i>	Drewniana półka + lewy element narożny z pojedynczym siedzeniem i wyspą + 2,5-sofa z prawym podfokietnikiem <i>Cenę podfokietnika należy doliczyć.</i>	Strona prawdziwa lewa	Strona prawdziwa prawa
SZEROKOŚĆ (W)	263 cm	263 cm	263 cm	cm	cm
GŁĘBOKOŚĆ (L)	220 cm	256 cm	256 cm	cm	cm
WYSOKOŚĆ (H)	79 cm	79 cm	79 cm	cm	cm
WYS.SIEDZISKA (B) & GŁĘB.SIEDZISKA (C)	46 cm & 57 cm	46 cm & 57 cm	46 cm & 57 cm	cm & cm	cm & cm
QBM	2.5 qbm	2.61 qbm	2.61 qbm	0.01 qbm	0.01 qbm

